



Protecting
bystanders
around the
work spot

Catalogue
2020





CEPRO – LA PROTECTION DES PERSONNES AU TRAVAIL

CEPRO aménage des postes de soudage et de meulage sécurisés et protège ainsi les personnes et leur environnement contre les dangers. Cet aménagement sécurisé est indispensable pour une bonne gestion des opérations de l'entreprise. En outre, nous partageons avec nos partenaires nos connaissances dans le domaine des conditions légales de sécurité.

Leader mondial du marché

Nous réunissons les connaissances et compétences du marché d'aujourd'hui dans nos produits, services et processus. Chaque demande obtient le soin et l'attention appropriés, en fonction des souhaits individuels du client ou de l'utilisateur. Nous investissons continuellement dans les connaissances, les formations et les relations afin de pouvoir offrir une qualité et un service fiables et constants en matière de sécurité, conformément à la réglementation internationale. CEPRO est ainsi le leader mondial sur son marché.

Collaborateurs loyaux et motivés

Nous ne cherchons pas uniquement à offrir la sécurité et la satisfaction à nos clients. Nous appliquons aussi ce leitmotiv pour nos propres collaborateurs. Cela a pour conséquence le bien-être au travail. Tout cela s'exprime par une loyauté mutuelle et durable entre CEPRO, ses collaborateurs et ses partenaires menant à des relations stables et constructives. La stabilité de nos équipes offre à nos clients et nos fournisseurs la garantie de relations pérennes et un solide savoir-faire.

De plus, nos employés se distinguent par une grande flexibilité, leur permettant de toujours s'adapter aux nouveaux enjeux d'une société dynamique et ainsi répondre aux évolutions des besoins et souhaits de nos clients. Par ailleurs, ces différents aspects de flexibilité, d'engagement et de satisfaction au travail peuvent aussi mener nos clients à faire des économies !

CEPRO[®]
LEADING IN WELDING SAFETY

Protecting

CEPRO : Un service et une qualité fiables

Nous nous basons sur nos « 6 P » : Produits, Personnes, Protection, Profit, Pureté et Planète.

- **Produits** : Nous disposons d'une large gamme de produits, de programmes de formation et de services qui garantissent une qualité fiable dans l'aménagement de postes de soudage et de meulage sécurisés conformément à la législation internationale.
- **Personnes** : Nos équipes s'investissent énormément pour répondre aux exigences, processus et souhaits spécifiques de nos clients avec, en définitive, beaucoup de satisfaction.
- **Protection**: Nous offrons une protection optimale des travailleurs contre les dangers de l'arc de soudure, du bruit et de la chaleur. La réduction des absences pour cause de maladie, la diminution du risque d'incendie et éventuellement la perte de production en raison de dommages, en font aussi partie.
- **Profit**: Dans le cadre d'un entrepreneuriat honnête, il faut pouvoir compter les uns sur les autres, dans un cadre de respect mutuel. C'est pourquoi nous respectons les accords passés et travaillons en toute transparence.
- **Pureté** : La coordination avec le client fait partie intégrante de nos différents processus. Nous vous assurons une communication limpide.
- **Planète** : Une gestion consciente et judicieuse de l'environnement de travail et de vie dans lequel la technologie a sa place adhère à notre philosophie. Pour ces raisons, des règles de conduite ont été fixées dans notre « Code de conduite ». Nous travaillons uniquement avec des sociétés qui tiennent aussi en haute estime la responsabilité sociale des entreprises et le développement durable.



people

SOMMAIRE**Rayonnement de soudage**

Informations générales	page 6
Rideaux de soudure	page 8
Rideaux de protection	page 11
Lanières de soudure	page 12
Brides & montage lanières	page 13
Système de lanières accordéon	page 15
Lanières de soudure 1 mm	page 16
Plaque Impact	page 17

Eclats & étincelles

Informations générales	page 18
Toiles gamme Premium	page 20
Toiles gamme Basique	page 22
Toiles gamme Economique	page 24
Feutre de carbone Saturne	page 25
Toiles spéciales	page 26
Accessoires	page 27
Produits isolants	page 28
Rideaux de meulage	page 29
Lanières de meulage	page 30

Ecrans de soudure

Informations générales	page 32
Robusto écrans de soudure	page 34
Omnium écrans de soudure	page 38
Sprint écrans de soudure	page 42
Gazelle écrans de soudure	page 43

SOMMAIRE**Cabines de soudage & cabines de meulage**

Informations générales	page 44
Cabines de soudage Sonic Classic	page 46
Cabines de meulage Sonic Classic	page 48
Séparation de zones de travail	page 49
Informations générales	page 50
Tôles pointe diamant	page 51
Tables de soudure	page 52

Soudage en extérieur

Informations générales	page 53
Tentes de soudage	page 54
Parasols de soudage	page 55

Construction

Informations générales	page 56
Bras pivotants	page 58
Poteaux	page 63
Système rail	page 64
Système tube	page 68
Treuil déroulant	page 71

▶ RAYONNEMENT DE SOUDAGE

Les principaux dangers d'une exposition non protégée aux rayons nocifs de l'arc de soudure sont : Le coup d'arc (pour une exposition courte), la cataracte (pour une exposition prolongée) et les brûlures de la peau, celles-ci pouvant mener également à un cancer de la peau. Le soudeur se protège en portant un masque de soudure et des vêtements adaptés à son activité mais le reste du personnel est exposé aux mêmes dangers. D'où la nécessité de protéger les autres intervenants opérant dans la zone de travail et ainsi éviter des maladies de longue durée.

Une zone de soudure ne doit pas être isolée du reste de l'atelier pour des raisons de sécurité. L'utilisation de rideau de soudure en matériau transparent en est l'une des raisons. Cela permet de garder une vision globale sur l'évolution du poste de travail mais facilite également une intervention rapide en cas d'urgence. Le troisième aspect étant la prévention contre la claustrophobie.

CEPRO vous propose un large panel de produits et solutions de protection contre les rayonnements de soudage et sera un partenaire auquel vous pourrez confier tous vos dossiers de protection quelque soit leur complexité.

▶ Certification

Tous les produits CEPRO de filtration sont conformes à la norme européenne EN ISO 25980 et sont de manière régulière audités et de nouveaux certifiés. Ceci vous donne la garantie d'un produit de sécurité toujours irréprochable. Cette norme exige des règles concernant les domaines suivants :

- Filtration des rayons Ultraviolets (UV) et de la lumière bleue.
- Stabilité contre les UV, les produits CEPRO vous assurent ainsi des qualités de filtrations de longue durée.
- Autoextinguibilité concernant un rideau de soudure, la flamme s'éteindra dès lors que la source du feu s'éloignera

Les produits CEPRO vous protègent de cette façon contre les coups d'arc, cataractes et autres brûlures de la peau créant ainsi un environnement de sécurité réduisant considérablement les coûts engendrés par les accidents et maladies.

▶ Coloris disponibles

CEPRO propose 3 coloris transparents de protection de soudure : CEPRO Orange CE, Vert 6 et Bronze CE : ces types de coloris apportent une protection optimale contre tous les rayonnements et notamment les plus dangereux.

De plus CEPRO vous propose le coloris Vert 9 non transparent mais translucide, étant idéal pour la séparation entre deux postes de travail permettant ainsi aux soudeurs de ne pas être gênés lors des travaux de soudure de leurs collègues.

▶ Produits disponibles

Le programme CEPRO contient une grande variété de produits tels que :

- Rideaux flexibles pour protection de grands périmètres.
- Lanières (2 ou 3 mm) pour une protection qui sera soumise à des forces mécaniques dues aux passages de personnes, matériel de manutention et/ou grosses pièces à travailler.
- PVC (1 mm) pour une protection de grands périmètres avec possibilité de passage de matériel.
- Impact, pour la protection environnementale dans les ateliers de soudure, les cabines ainsi qu'en périphérie d'îlots robotiques.





▶ CEPRO RIDEAUX DE SOUDURE LARGEUR 140 CM

- Conforme à la norme Européenne EN ISO 25980
- Largeur standard 140 cm
- Munis d'ourlets de renfort sur le pourtour
- 7 œillets de suspension sur la partie supérieure
- Boutons de pression sur les hauteurs
- 7 anneaux de suspension par rideau inclus

▶ CEPRO ORANGE-CE RIDEAUX DE SOUDURE 140 CM

H. 160 cm x 140 cm	16.15.16
H. 180 cm x 140 cm	16.15.18
H. 200 cm x 140 cm	16.15.20
H. 220 cm x 140 cm	16.15.22
H. 240 cm x 140 cm	16.15.24
H. 260 cm x 140 cm	16.15.26
H. 280 cm x 140 cm	16.15.28
H. 300 cm x 140 cm	16.15.30
Sur mesure* < 10 m ²	16.15.99
Sur mesure* > 10 m ²	16.15.99

*Voir page 9 pour les conditions des rideaux sur mesure

H. 160 cm x 140 cm	par 10	16.15.16.0010
H. 180 cm x 140 cm	par 10	16.15.18.0010
H. 200 cm x 140 cm	par 10	16.15.20.0010

**CONFORME
NORME
EN ISO 25980**



▶ CEPRO VERT-9 RIDEAUX DE SOUDURE 140 CM

H. 160 cm x 140 cm	16.19.16
H. 180 cm x 140 cm	16.19.18
H. 200 cm x 140 cm	16.19.20
H. 220 cm x 140 cm	16.19.22
H. 240 cm x 140 cm	16.19.24
H. 260 cm x 140 cm	16.19.26
H. 280 cm x 140 cm	16.19.28
H. 300 cm x 140 cm	16.19.30
Sur mesure* < 10 m ²	16.19.99
Sur mesure* > 10 m ²	16.19.99

*Voir page 9 pour les conditions des rideaux sur mesure

H. 160 cm x 140 cm	par 10	16.19.16.0010
H. 180 cm x 140 cm	par 10	16.19.18.0010
H. 200 cm x 140 cm	par 10	16.19.20.0010

**CONFORME
NORME
EN ISO 25980**



▶ CEPRO VERT-6 RIDEAUX DE SOUDURE 140 CM

H. 160 cm x 140 cm	16.16.16
H. 180 cm x 140 cm	16.16.18
H. 200 cm x 140 cm	16.16.20
H. 220 cm x 140 cm	16.16.22
H. 240 cm x 140 cm	16.16.24
H. 260 cm x 140 cm	16.16.26
H. 280 cm x 140 cm	16.16.28
H. 300 cm x 140 cm	16.16.30
Sur mesure* < 10 m ²	16.16.99
Sur mesure* > 10 m ²	16.16.99

*Voir page 9 pour les conditions des rideaux sur mesure

H. 160 cm x 140 cm	par 10	16.16.16.0010
H. 180 cm x 140 cm	par 10	16.16.18.0010
H. 200 cm x 140 cm	par 10	16.16.20.0010

**CONFORME
NORME
EN ISO 25980**



▶ CEPRO BRONZE-CE RIDEAUX DE SOUDURE 140 CM

H. 160 cm x 140 cm	16.17.16
H. 180 cm x 140 cm	16.17.18
H. 200 cm x 140 cm	16.17.20
H. 220 cm x 140 cm	16.17.22
H. 240 cm x 140 cm	16.17.24
H. 260 cm x 140 cm	16.17.26
H. 280 cm x 140 cm	16.17.28
H. 300 cm x 140 cm	16.17.30
Sur mesure* < 10 m ²	16.17.99
Sur mesure* > 10 m ²	16.17.99

*Voir page 9 pour les conditions des rideaux sur mesure

H. 160 cm x 140 cm	par 10	16.17.16.0010
H. 180 cm x 140 cm	par 10	16.17.18.0010
H. 200 cm x 140 cm	par 10	16.17.20.0010

**CONFORME
NORME
EN ISO 25980**



LES CONDITIONS SPÉCIALES DE FABRICATION DES RIDEAUX SUR MESURE:

- Œillets de suspension tous les 22,5 cm sur une largeur.
- Ourlet de 5 cm sur le pourtour du rideau afin d'augmenter la résistance mécanique de ce dernier.
- Boutons pression sur les hauteurs permettant l'assemblage des rideaux les uns aux autres.
- Forfait minimum de facturation de 1m² comprenant une longueur minimale de 100 cm par côté facturé.
- Dimension maximale d'un rideau sur mesure en une pièce est de ± 24 m².
- Une tolérance dans les dimensions est liée à l'élasticité du PVC.
- **ATTENTION** : les rideaux sur mesure ne sont ni repris et / ou échangés

► **CEPRO RIDEAUX DE SOUDURE LARGEUR 220 CM**

- Conforme à la norme Européenne EN ISO 25980
- Largeur standard 220 cm
- Munis d'ourlets de renfort sur le pourtour
- 11 œillets de suspension sur la partie supérieure
- Boutons de pression sur les hauteurs
- 11 anneaux de suspension par rideau inclus

► **CEPRO ORANGE-CE RIDEAUX DE SOUDURE 220 CM**

H. 160 cm x 220 cm 18.15.16
H. 180 cm x 220 cm 18.15.18

**CONFORME
NORME
EN ISO 25980**



► **CEPRO VERT-9 RIDEAUX DE SOUDURE 220 CM**

H. 160 cm x 220 cm 18.19.16
H. 180 cm x 220 cm 18.19.18

**CONFORME
NORME
EN ISO 25980**

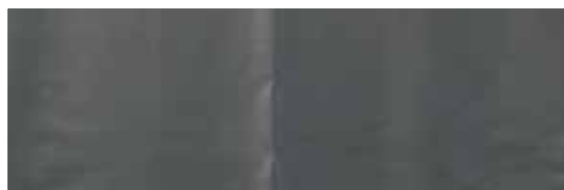

► **CEPRO VERT-6 RIDEAUX DE SOUDURE 220 CM**

H. 160 cm x 220 cm 18.16.16
H. 180 cm x 220 cm 18.16.18

**CONFORME
NORME
EN ISO 25980**



► **CEPRO BRONZE-CE RIDEAUX DE SOUDURE 220 CM**

H. 160 cm x 220 cm 18.17.16
H. 180 cm x 220 cm 18.17.18

**CONFORME
NORME
EN ISO 25980**



► CEPRO RIDEAUX DE SOUDURE MUNIS D'OUILLETS

- Conforme à la norme Européenne EN ISO 25980
- Hauteur standard 180 cm
- Munis d'ourlets de renfort sur le pourtour
- Munis d'œillets de suspension sur le pourtour
- Boutons de pression sur les hauteurs
- Anneaux de suspension par rideau inclus

► CEPRO ORANGE-CE RIDEAUX DE SOUDURE H. 180 CM

H. 180 cm x 120 cm (6'x4')	14.15.04
H. 180 cm x 180 cm (6'x6')	14.15.06
H. 180 cm x 240 cm (6'x8')	14.15.08

**CONFORME
NORME
EN ISO 25980**



► CEPRO VERT-9 RIDEAUX DE SOUDURE H. 180 CM

H. 180 cm x 120 cm (6'x4')	14.19.04
H. 180 cm x 180 cm (6'x6')	14.19.06
H. 180 cm x 240 cm (6'x8')	14.19.08

**CONFORME
NORME
EN ISO 25980**

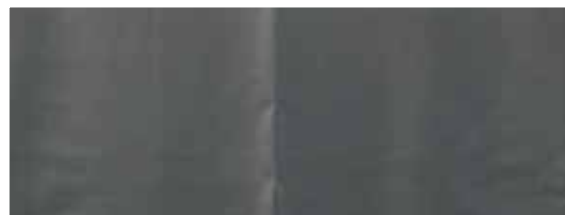

► CEPRO VERT-6 RIDEAUX DE SOUDURE H. 180 CM

H. 180 cm x 120 cm (6'x4')	14.16.04
H. 180 cm x 180 cm (6'x6')	14.16.06
H. 180 cm x 240 cm (6'x8')	14.16.08

**CONFORME
NORME
EN ISO 25980**



► CEPRO BRONZE-CE RIDEAUX DE SOUDURE H. 180 CM

H. 180 cm x 120 cm (6'x4')	14.17.04
H. 180 cm x 180 cm (6'x6')	14.17.06
H. 180 cm x 240 cm (6'x8')	14.17.08

**CONFORME
NORME
EN ISO 25980**



► **CEPRO RIDEAUX DE SOUDURE MIXTES**

- Conforme à la norme Européenne EN ISO 25980
- Largeur standard 150 cm
- Munis d'ourlets sur la partie supérieure et inférieure
- 7 œillets de suspension sur la partie supérieure
- Boutons de pression sur les hauteurs
- 7 anneaux de suspension par rideau inclus
- Production : de bas en haut : 40 cm en Cepro Orange-CE, 120 cm en Cepro Vert-9, + longueur restante désirée en Cepro Orange-CE

► **CEPRO RIDEAUX DE SOUDURE MIXTES**

H. 160 cm x 150 cm	19.91.16
H. 180 cm x 150 cm	19.91.18
H. 200 cm x 150 cm	19.91.20

**CONFORME
NORME
EN ISO 25980**



► **CEPRO RIDEAUX DE PROTECTION 140 CM**

- Ne sont pas destinés à la protection de soudure
- Largeur standard 140 cm
- Munis d'ourlets de renfort sur le pourtour
- 7 œillets de suspension sur la partie supérieure
- Boutons de pression sur les hauteurs
- 7 anneaux de suspension par rideau inclus

► **CEPRO RIDEAUX ANTI-UV JAUNE 140 CM**

H. 160 cm x 140 cm	16.11.16
H. 180 cm x 140 cm	16.11.18
H. 200 cm x 140 cm	16.11.20



► **CEPRO RIDEAUX DE MEULAGE LARGEUR 140 CM**

H. 160 cm x 140 cm	16.10.16
H. 180 cm x 140 cm	16.10.18
H. 200 cm x 140 cm	16.10.20
H. 220 cm x 140 cm	16.10.22
H. 240 cm x 140 cm	16.10.24
H. 260 cm x 140 cm	16.10.26
H. 280 cm x 140 cm	16.10.28
H. 300 cm x 140 cm	16.10.30
Sur mesure < 10 m ²	16.10.99
Sur mesure > 10 m ²	16.10.99

**CONFORME
NORME
M2**



► **CEPRO RIDEAUX DE MEULAGE LARGEUR 140 CM**

H. 160 cm x 140 cm	16.30.16
H. 180 cm x 140 cm	16.30.18
H. 200 cm x 140 cm	16.30.20
H. 220 cm x 140 cm	16.30.22
H. 240 cm x 140 cm	16.30.24
H. 260 cm x 140 cm	16.30.26
H. 280 cm x 140 cm	16.30.28
H. 300 cm x 140 cm	16.30.30
Sur mesure < 10 m ²	16.30.99
Sur mesure > 10 m ²	16.30.99

**CONFORME
NORME
DIN 4102 - B1**



► CEPRO LANIERES DE SOUDURE

- Conforme à la norme Européenne EN ISO 25980
- Largeur standard 300 mm
- Epaisseur 2 ou 3 mm
- Rouleau complet 50 ml
- Disponible découpée et avec poinçonnage standard Cepro
- Suspension avec brides CEPRO

► CEPRO ORANGE-CE LANIERES DE SOUDURE

300 x 2 mm non découpée par ml	26.25.02
300 x 3 mm non découpée par ml	26.25.03
300 x 2 mm non découpée rouleau complet	26.25.02.0050
300 x 3 mm non découpée rouleau complet	26.25.03.0050

300 x 2 mm découpe et poinçonnage standard Cepro, longueur minium 150 cm	26.25.02.91
300 x 3 mm découpe et poinçonnage standard Cepro, longueur minium 150 cm	26.25.03.91

**CONFORME
NORME
EN ISO 25980**



► CEPRO VERT-9 LANIERES DE SOUDURE

300 x 2 mm non découpée par ml	26.29.02
300 x 3 mm non découpée par ml	26.29.03
300 x 2 mm non découpée rouleau complet	26.29.02.0050
300 x 3 mm non découpée rouleau complet	26.29.03.0050

300 x 2 mm découpe et poinçonnage standard Cepro, longueur minium 150 cm	26.29.02.91
300 x 3 mm découpe et poinçonnage standard Cepro, longueur minium 150 cm	26.29.03.91

**CONFORME
NORME
EN ISO 25980**



► CEPRO VERT-6 LANIERES DE SOUDURE

300 x 2 mm non découpée par ml	26.26.02
300 x 2 mm non découpée rouleau complet	26.26.02.0050

300 x 2 mm découpe et poinçonnage standard Cepro, longueur minium 150 cm	26.26.02.91
--	-------------

**CONFORME
NORME
EN ISO 25980**



► CEPRO BRONZE-CE LANIERES DE SOUDURE

300 x 2 mm non découpée par ml	26.27.02
300 x 2 mm non découpée rouleau complet	26.27.02.0050

300 x 2 mm découpe et poinçonnage standard Cepro, longueur minium 150 cm	26.27.02.91
--	-------------

**CONFORME
NORME
EN ISO 25980**



► CEPRO BRIDES DE SUSPENSION

- Montage facile des lanières de soudure
- Convient pour un recouvrement de 5 cm et 10 cm



► CEPRO BRIDE STANDARD 20 CM

Bride standard 20 cm 20.11.01

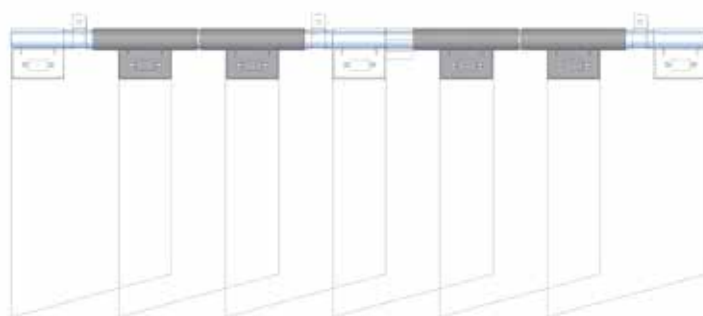

10 cm / 66% recouvrement (recouvrement 2 trous)

► CEPRO BRIDE BLOC 10 CM

Bride bloc 10 cm 20.11.09

Bride bloc avec visserie, à utiliser comme bride de départ / fin ou près d'un support de fixation.

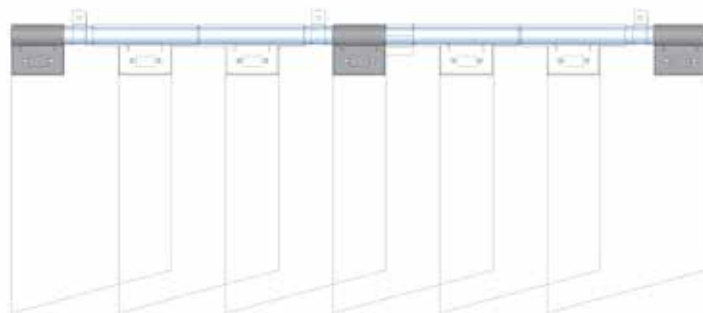

10 cm / 66% recouvrement (recouvrement 2 trous)

► CEPRO BAGUE D'ECARTEMENT 5 CM

Bague d'écartement 5 cm 20.11.90

Bague d'écartement, suspension avec 5 cm de recouvrement ou avec bride bloc près d'un support

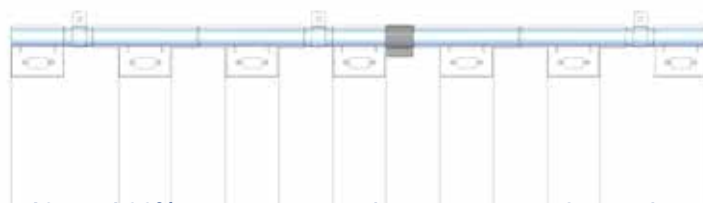

10 cm / 66% recouvrement (recouvrement 2 trous)



5 cm / 33% recouvrement (recouvrement 1 trou)

► 10 cm / 66% recouvrement (recouvrement 2 trous)

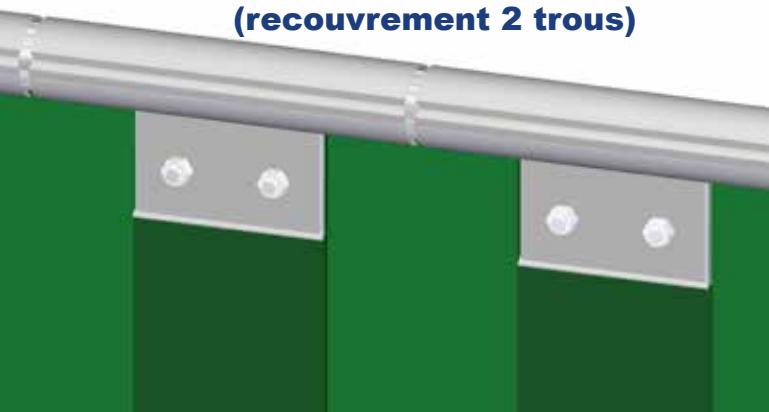

► 5 cm / 33% recouvrement (recouvrement 1 trou)

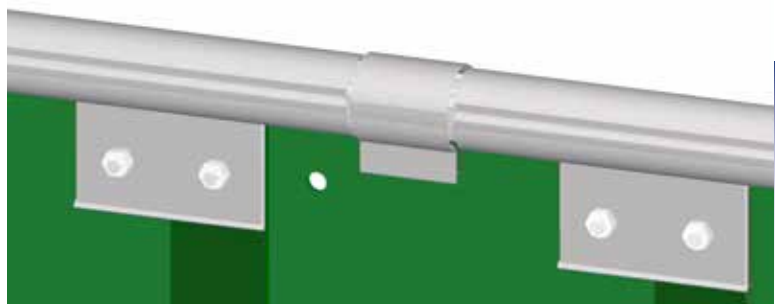

1 ► Ouvrir la bride au niveau de l'arête.



2 ► Placer la bride sur le tube.



3 ► Mettre les boulons dans les trous prévus à cet effet.



4 ► Placer les lanières avec un recouvrement sur les boulons. Utilisation de tous les trous pré percés.



5 ► Visser les boulons pour sécuriser l'ensemble.

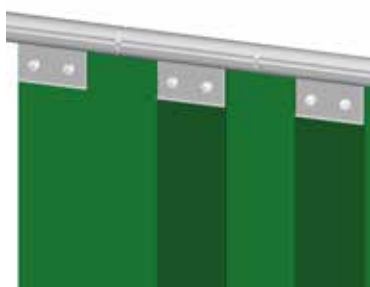

6 ► Pour un recouvrement de 5 cm, il vous suffira de combler les espaces restés libres entre les brides à l'aide des bagues d'écartement.



Tableau de recouvrement 10 cm (66%) pour lanières largeur 30 cm

Largeur séparation (mm)	900	1100	1300	1500	1700	1900	2100	2300	2500	2700	2900	3100	3300	3500	3700	3900	4100	4300	4500	4700	4900	5100	5300	5500	5700	5900	6100	6300	6500
Quantité lanières	4	5	6	7	8	9	10	11	12	13	14	15	16	17	18	19	20	21	22	23	24	25	26	27	28	29	30	31	32
Quantité brides standard	3	4	5	6	7	7	8	9	10	11	12	12	13	14	15	16	16	17	18	19	20	20	21	22	23	24	24	25	26
Quantité brides bloc	2	2	2	2	2	3	3	3	3	3	3	4	4	4	4	4	5	5	5	5	5	6	6	6	6	6	7	7	7
Quantité bagues d'écartement	2	2	2	2	2	4	4	4	4	4	4	6	6	6	6	6	8	8	8	8	8	10	10	10	10	10	12	12	12

Tableau de recouvrement 5 cm (33%) pour lanières largeur 30 cm

Largeur séparation (mm)	800	1050	1300	1550	1800	2050	2300	2550	2800	3050	3300	3550	3800	4050	4300	4550	4800	5050	5300	5550	5800	6050	6300	6550	6800	7050	7300	7550	7800
Quantité lanières	3	4	5	6	7	8	9	10	11	12	13	14	15	16	17	18	19	20	21	22	23	24	25	26	27	28	29	30	31
Quantité brides standard	2	3	4	5	6	7	8	9	10	11	12	13	14	15	16	17	18	19	20	21	22	23	24	25	26	27	28	29	30
Quantité brides bloc	2	2	2	2	2	2	2	2	2	2	2	2	2	2	2	2	2	2	2	2	2	2	2	2	2	2	2	2	2
Quantité bagues d'écartement	4	5	6	7	8	9	10	11	12	13	14	15	16	17	18	19	20	21	22	23	24	25	26	27	28	29	30	31	32

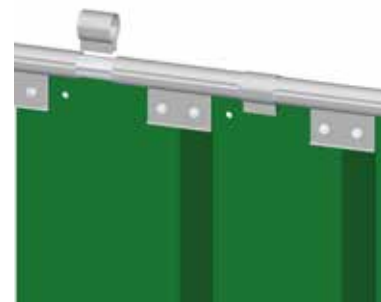
► CEPRO SYSTEME DE LANIERES ACCORDEON

- Encombrement minimum
- Facilité d'utilisation
- Flexibilité pour la séparation d'espace de travail



SYSTEME DE SUSPENSION ACCORDEON

Système de suspension complet pour système accordéon au mètre linéaire. Supports de fixation sous plafond inclus.

Cepro Système de suspension accordéon 20.95.95

Largeur minimum : 130 cm
Largeur maximum : 1.000 cm



► LANIERES CEPRO POUR SYSTEME ACCORDEON

Set lanières complet pour système accordéon au m².

Epaisseur lanières 2 mm. Hauteur maximum lanières 350 cm.

Cepro Orange-CE système accordéon 300 x 2 mm	27.55.32.10
Cepro Vert-9 système accordéon 300 x 2 mm	27.59.32.10
Cepro Bronze-CE système accordéon 300 x 2 mm	27.57.32.10
Cepro Vert-6 système accordéon 300 x 2 mm	27.56.32.10



► LANIERES CEPRO POUR SYSTEME ACCORDEON

Set lanières complet pour système accordéon au m².

Epaisseur lanières 3 mm. Hauteur maximum lanières 250 cm.

Cepro Orange-CE système accordéon 300 x 3 mm	27.55.33.10
Cepro Vert-9 système accordéon 300 x 3 mm	27.59.33.10



▶ CEPRO LANIERES DE SOUDURE 1 MM

- Conforme à la norme Européenne EN ISO 25980
- Largeur standard 57 cm
- Epaisseur 1 mm
- Rouleau complet 50 ml
- 4 œillets de suspension sur la partie supérieure
- Anneaux de suspension métallique inclus
- Emballage de 4 lanières par carton
- Largeur par carton: 2 mètres

▶ CEPRO ORANGE-CE LANIERES DE SOUDURE 1 MM

570 x 1 mm, rouleau de 50 ml (par ml) 22.15.01

4 lanières permettent de protéger un espace de largeur 2 mètres

570 x 1 x 1.600 mm, par 4 pieces 22.15.16.0004

570 x 1 x 1.800 mm, par 4 pieces 22.15.18.0004

570 x 1 x 2.000 mm, par 4 pieces 22.15.20.0004

570 x 1 x 2.200 mm, par 4 pieces 22.15.22.0004

**CONFORME
NORME
EN ISO 25980**



▶ CEPRO VERT-9 LANIERES DE SOUDURE 1 MM

570 x 1 mm, rouleau de 50 ml (par ml) 22.19.01

4 lanières permettent de protéger un espace de largeur 2 mètres

570 x 1 x 1.600 mm, par 4 pieces 22.19.16.0004

570 x 1 x 1.800 mm, par 4 pieces 22.19.18.0004

570 x 1 x 2.000 mm, par 4 pieces 22.19.20.0004

570 x 1 x 2.200 mm, par 4 pieces 22.19.22.0004

**CONFORME
NORME
EN ISO 25980**

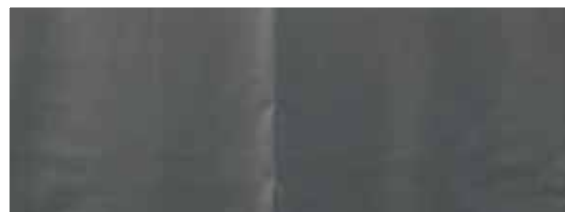

▶ CEPRO VERT-6 LANIERES DE SOUDURE 1 MM

570 x 1 mm, rouleau de 50 ml (par ml) 22.16.01

4 lanières permettent de protéger un espace de largeur 2 mètres

570 x 1 x 1.600 mm, par 4 pieces 22.16.16.0004

570 x 1 x 1.800 mm, par 4 pieces 22.16.18.0004

570 x 1 x 2.000 mm, par 4 pieces 22.16.20.0004

570 x 1 x 2.200 mm, par 4 pieces 22.16.22.0004

**CONFORME
NORME
EN ISO 25980**



▶ CEPRO BRONZE-CE LANIERES DE SOUDURE 1 MM

570 x 1 mm, rouleau de 50 ml (par ml) 22.17.01

4 lanières permettent de protéger un espace de largeur 2 mètres

570 x 1 x 1.600 mm, par 4 pieces 22.17.16.0004

570 x 1 x 1.800 mm, par 4 pieces 22.17.18.0004

570 x 1 x 2.000 mm, par 4 pieces 22.17.20.0004

570 x 1 x 2.200 mm, par 4 pieces 22.17.22.0004

**CONFORME
NORME
EN ISO 25980**



▶ **CEPRO PLAQUE IMPACT 3 MM**

- Conforme norme EN ISO 25980
- Résistance accrue à l'impact
- Épaisseur 3 mm
- Polycarbonate
- Disponible à vos mesures

▶ **CEPRO IMPACT BRONZE**

2050 x 1250 mm, épaisseur 3 mm	28.27.01
1025 x 1250 mm, épaisseur 3 mm	28.27.05
Forfait découpe plaque Impact	20.95.28.0001

**CONFORME
NORME
EN ISO 25980**



▶ **CEPRO IMPACT VERT**

2050 x 1250 mm, épaisseur 3 mm	28.29.01
1025 x 1250 mm, épaisseur 3 mm	28.29.05
Forfait découpe plaque Impact	20.95.28.0001

**CONFORME
NORME
EN ISO 25980**



CONDITIONS DECOUPE SUR MESURE IMPACT

- Dimension minimum calculée 0,25 m²
- Longueur minimale calculée 50 cm
- Les plaques IMPACT découpées sur mesure ne sont ni repris et / ou échangées.



CEPRO IMPACT COLORIS SPECIFIQUES



Les plaques CEPRO IMPACT sont également disponibles en coloris Clear.

N'hésitez pas à prendre contact avec notre service commercial pour toute demande.



ECLATS & ETINCELLES

Les projections de soudage et meulage sont sources d'importants soucis et dangers pour les soudeurs ou autres travailleurs dans un atelier de soudage / meulage. Non seulement ces projections peuvent générer des brûlures et occasionner des douleurs mais elles entravent la bonne marche de la production et ont une influence négative sur la qualité du travail de tout un chacun.

Les dégâts et la perte de qualité du travail fourni dus à un environnement insuffisamment protégé représentent un coût important.

Les risques d'incendie sont bien évidemment multipliés en cas d'absence ou d'insuffisance de protection.

De nombreux assureurs exigent des garanties concernant la protection des matériels se trouvant dans le périmètre d'un atelier de soudure. Ces matériels doivent être recouverts et protégés.

La protection de ces derniers doit être assurée par des produits ininflammables et en aucun cas par des produits ne possédant pas cette exigence. Il est donc essentiel de choisir le produit en adéquation avec les contraintes auxquelles il devra répondre.

Ces produits doivent être testés et normés selon la législation en vigueur. CEPRO vous propose ces produits.

CEPRO vous propose un vaste programme de protection contre les projections de grattons et autres étincelles. Dépendant du risque, de la fréquence d'utilisation, de la proximité de la source de projections et de divers facteurs environnants, le choix peut se faire parmi notre large gamme de produits standardisés. Il est bien évident que CEPRO vous proposera des solutions sur mesure pour chaque situation les nécessitant.

Certification

La Norme Européenne EN 13501-1 détermine la procédure de classement au feu pour tous les produits et éléments de construction.

Selon cette norme, la réaction au feu est la réponse d'un produit contribuant par sa propre décomposition au feu lorsqu'il y est exposé, dans des conditions précises (à ne pas confondre avec la résistance au feu).

Produits disponibles

- Les toiles **Premium** satisfont les normes les plus exigeantes et sont conçues à partir de matériaux de la plus haute qualité.
- Les toiles CEPRO gamme **Basique** sont polyvalentes et disposent d'un excellent rapport qualité / prix.
- Les toiles soudure de la gamme **Economique** mêlent qualité et prix compétitif.
- Les feutres anti-chaleur **Saturne** sont fabriqués à partir de feutre de carbone non tissé.
- Toiles spéciales, toiles anti-feu, couvertures protections, protection porte.
- Produits isolants, coussins de soudage, manchettes isolantes
- Rideaux et lanières de meulage

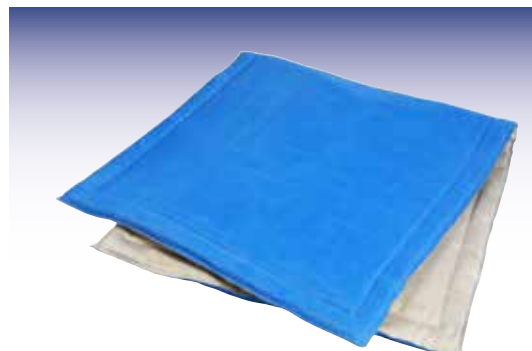

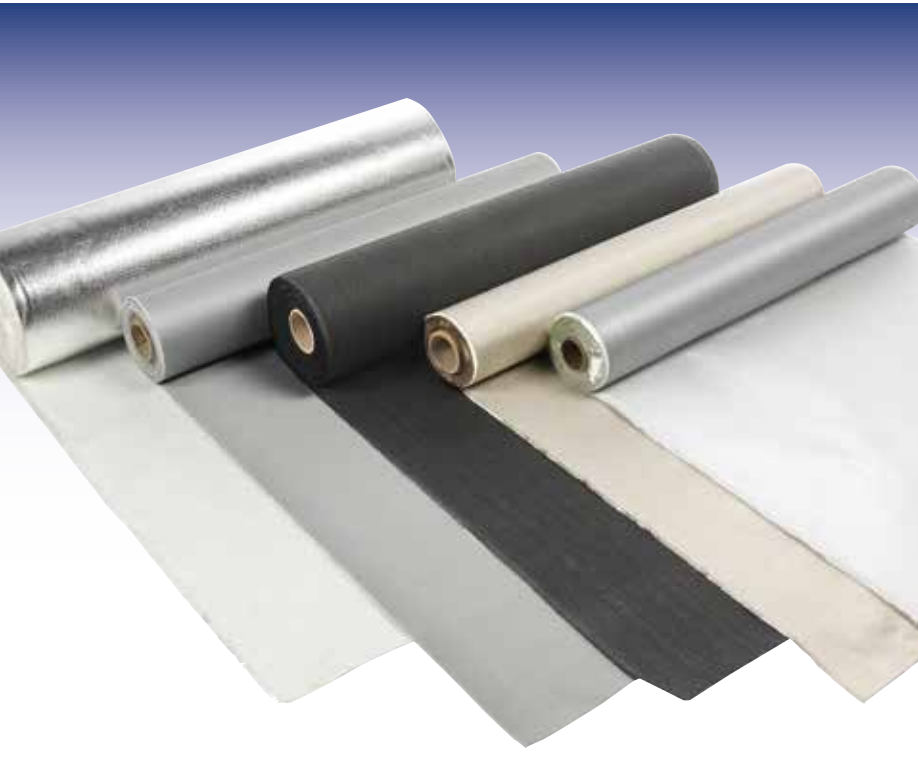

► CEPRO TOILES GAMME PREMIUM

- Approuvé selon les plus hauts standards appropriés
- Convient à une utilisation horizontale et verticale
- Fabrication avec des matériaux de la plus haute qualité
- Convient pour hautes à très hautes températures

► TOILES SOUDURE OLYMPUS

Olympus toile soudure 100 x 90 cm	56.50.91
Olympus toile soudure 200 x 90 cm	56.50.92
Olympus toile soudure 200 x 180 cm	56.50.95
Olympus toile soudure 300 x 180 cm	56.50.96
Olympus toile soudure 300 x 270 cm	56.50.97
Olympus toile soudure 400 x 360 cm	56.50.99
Olympus toile soudure 600 x 360 cm	56.50.992
Olympus largeur 90 cm, partie du rouleau	56.50.09.0900
Olympus largeur 90 cm, rouleau complet 50 ml	56.50.09.0950
Olympus sur mesure, côtés coupés finis	56.50.90

CLASSEMENT A1 CONFORME NORME EN 13501-1

- Fibre silicate (filament)
- Haute température 1000 °C
- En pointe ± 1300°C
- Conditions extrêmes
- Utilisation pour protection horizontale
- Poids 1.100 gram/m²



► TOILES SOUDURE HERCULE

Hercule toile soudure 100 x 100 cm	56.50.71
Hercule toile soudure 200 x 100 cm	56.50.72
Hercule toile soudure 200 x 200 cm	56.50.75
Hercule toile soudure 300 x 200 cm	56.50.76
Hercule toile soudure 300 x 300 cm	56.50.77
Hercule toile soudure 400 x 300 cm	56.50.78
Hercule toile soudure 400 x 400 cm	56.50.79
Hercule largeur 100 cm, partie du rouleau	56.50.07.1000
Hercule largeur 100 cm, rouleau complet 25 ml	56.50.07.1025
Hercule sur mesure, côtés coupés finis	56.50.70

CLASSEMENT A2, s1, d0 CONFORME NORME EN 13501-1

- Fibre de verre (texturée)
- Enduction HT + PU 2 côtes
- Résistance 750°C
- En pointe ± 900°C
- Utilisation pour protection horizontale
- Poids 1.220 gram/m²



► TOILES SOUDURE SIRIUS

Sirius toile soudure 100 x 100 cm	56.53.21
Sirius toile soudure 200 x 100 cm	56.53.22
Sirius toile soudure 200 x 200 cm	56.53.25
Sirius toile soudure 300 x 200 cm	56.53.26
Sirius toile soudure 300 x 300 cm	56.53.27
Sirius toile soudure 400 x 400 cm	56.53.29
Sirius largeur 100 cm, partie du rouleau	56.53.02.1000
Sirius largeur 100 cm, rouleau complet 25 ml	56.53.02.1025
Sirius sur mesure, côtés coupés finis	56.53.20

CLASSEMENT A1 CONFORME NORME EN 13501-1

- Fibre de verre (texturée)
- Enduction vermiculite 2 côtes
- Résistance à la flamme ± 700 °C
- En pointe ± 1000°C
- Utilisation pour protection horizontale
- Poids 1.035 gram/m²



► TOILES SOUDURE THETIS

Thetis toile soudure 200 x 100 cm	56.53.82
Thetis toile soudure 200 x 200 cm	56.53.85
Thetis toile soudure 300 x 200 cm	56.53.86
Thetis toile soudure 300 x 300 cm	56.53.87
Thetis toile soudure 400 x 300 cm	56.53.88
Thetis toile soudure 400 x 400 cm	56.53.89
Thetis toile soudure 600 x 400 cm	56.53.892
Thetis largeur 100 cm, partie du rouleau	56.53.08.1000
Thetis largeur 100 cm, rouleau complet 25 ml	56.53.08.1025
Thetis sur mesure, côtés coupés finis	56.53.80

CLASSEMENT A2, s2, d0 CONFORME NORME EN 13501-1

- Fibre de verre (texturée)
- Enduction graphite + PU 2 côtes
- Résistance 700°C
- En pointe ± 900°C
- Utilisation pour protection horizontale
- Poids 1.100 gram/m²



► CEPRO TOILES GAMME PREMIUM

- Approuvé selon les plus hauts standards appropriés
- Convient à une utilisation horizontale et verticale
- Fabrication avec des matériaux de la plus haute qualité
- Convient pour hautes à très hautes températures

► TOILES SOUDURE ATHOS

Athos toile soudure 200 x 200 cm	56.55.15
Athos toile soudure 300 x 200 cm	56.55.16
Athos toile soudure 400 x 300 cm	56.55.18
Athos toile soudure 400 x 400 cm	56.55.19
Athos largeur 100 cm, partie du rouleau	56.55.10.1000
Athos largeur 100 cm, rouleau complet 25 ml	56.55.10.1025

CLASSEMENT A2, s1, d0 CONFORME NORME EN 13501-1

- Fibre de verre (texturée)
- Enduction PU 2 côtés
- Résistance 550°C
- En pointe ± 900°C
- Poids 1.120 gram/m²

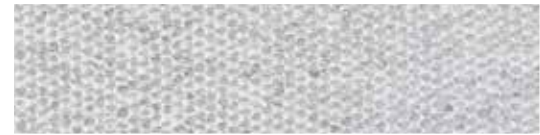

► TOILES SOUDURE ARES

Ares largeur 100 cm, partie du rouleau	56.51.01.1000
Ares largeur 100 cm, rouleau complet 50 ml	56.51.01.1050

CLASSEMENT A2, s1, d0 CONFORME NORME EN 13501-1

- Fibre de verre (texturée)
- Enduction aluminium 1 côté
- Résistance 550°C
- Température de contact 180°C.
- Résistance rayonnante 1.000°C
- Protection contre chaleur rayonnante
- Poids 1.060 gram/m²

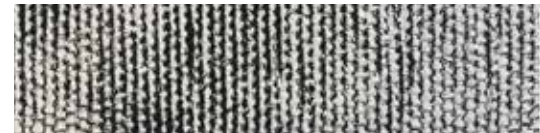

TOILES ANTI-CHALEUR SUR MESURE

La finition est égale à celle des toiles anti-chaleur standard : côtés coupés finis. En cas de commande d'une toile anti-chaleur sur mesure, les conditions suivantes doivent être requises :

- Le forfait minimum de facturation est 1 m² comprenant une longueur minimale 1000 mm par côté facturé.
- La dimension maximale de la toile sur mesure est de ± 15 m².
- Le pourcentage de tolérance est de 5 cm par rapport aux données fournies.
- Attention : les toiles anti-chaleur sur mesure ne sont ni reprises et / ou échangées.



FICHES TECHNIQUES



Nous disposons de toutes les fiches techniques correspondantes comprenant la composition, les rapports de tests, etc...

Nous vous invitons à visiter notre site ou à contacter notre service commercial pour de plus amples informations.



► CEPRO TOILES GAMME BASIQUE

- Approuvé selon les plus hauts standards appropriés
- Approprié pour une protection verticale
- Excellent rapport qualité / prix
- Toiles soudures polyvalentes

► TOILES SOUDURE LETO

Leto toile soudure 100 x 90 cm	56.51.91
Leto toile soudure 200 x 90 cm	56.51.92
Leto toile soudure 200 x 180 cm	56.51.95
Leto toile soudure 300 x 180 cm	56.51.96
Leto toile soudure 300 x 270 cm	56.51.97
Leto largeur 90 cm, partie du rouleau	56.51.09.0900
Leto largeur 90 cm, rouleau complet 50 ml	56.51.09.0950
Leto sur mesure, côtés coupés finis	56.51.90

CLASSEMENT A1 CONFORME NORME EN 13501-1

- Fibre silicate (filament)
- Haute température 1000 °C
- En pointe ± 1300°C
- Conditions extrêmes
- Utilisation pour protection horizontale
- Poids 600 gram/m²



► TOILES SOUDURE PALLAS

Pallas toile soudure 100 x 100 cm	56.50.41
Pallas toile soudure 200 x 100 cm	56.50.42
Pallas toile soudure 200 x 200 cm	56.50.45
Pallas toile soudure 300 x 200 cm	56.50.46
Pallas toile soudure 300 x 300 cm	56.50.47
Pallas toile soudure 400 x 300 cm	56.50.48
Pallas toile soudure 400 x 400 cm	56.50.49
Pallas largeur 100 cm, partie du rouleau	56.50.04.1000
Pallas largeur 100 cm, rouleau complet 25 ml	56.50.04.1025
Pallas sur mesure, côtés coupés finis	56.50.40

CLASSEMENT A1 CONFORME NORME EN 13501-1

- Fibre de verre (filament)
- Enduction calcium silicate 2 côtes
- Résistance 700°C
- En pointe ± 750°C
- Appropriée pour soudure et meulage
- Poids 700 gram/m²



► TOILES SOUDURE ASTERIA

Asteria toile soudure 200 x 100 cm	56.53.72
Asteria toile soudure 200 x 200 cm	56.53.75
Asteria toile soudure 300 x 200 cm	56.53.76
Asteria largeur 100cm, partie du rouleau	56.53.07.1000
Asteria largeur 100cm, rouleau complet 25 ml	56.53.07.1025
Asteria sur mesure, côtés coupés finis	56.53.70

CLASSEMENT A1 CONFORME NORME EN 13501-1

- Fibre de verre (texturée)
- Enduction caramélisée 2 côtes
- Résistance 550°C
- En pointe ± 600°C
- Soudure légère et meulage
- Poids 580 gram/m²



► TOILES SOUDURE ATLAS

Atlas toile soudure 200 x 100 cm	56.50.12
Atlas toile soudure 200 x 200 cm	56.50.15
Atlas toile soudure 300 x 200 cm	56.50.16
Atlas toile soudure 300 x 300 cm	56.50.17
Atlas toile soudure 400 x 300 cm	56.50.18
Atlas toile soudure 400 x 400 cm	56.50.19
Atlas largeur 100 cm, partie du rouleau	56.50.05.1000
Atlas largeur 100 cm, rouleau complet 25 ml	56.50.05.1025
Atlas largeur 150 cm, partie du rouleau	56.50.05.1500
Atlas largeur 150 cm, rouleau complet 50 ml	56.50.05.1550
Atlas sur mesure, côtés coupés finis	56.50.10

CLASSEMENT A2, s1, d0 CONFORME NORME EN 13501-1

- Fibre de verre (filament)
- Enduction PU 2 côtes
- Résistance 550 °C
- En pointe ± 600 °C
- Soudure légère et meulage
- Poids 720 gram/m²

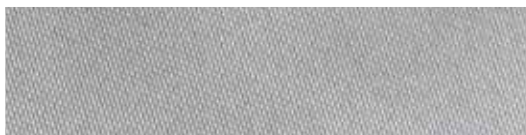

► CEPRO TOILES GAMME BASIQUE

- Approuvé selon les plus hauts standards appropriés
- Approprié pour une protection verticale
- Excellent rapport qualité / prix
- Toiles soudures polyvalentes

► TOILES SOUDURE CHRONOS

Chronos toile soudure 200 x 100 cm	56.50.62
Chronos toile soudure 200 x 200 cm	56.50.65
Chronos toile soudure 300 x 200 cm	56.50.66
Chronos toile soudure 300 x 300 cm	56.50.67
Chronos toile soudure 400 x 300 cm	56.50.68
Chronos toile soudure 400 x 400 cm	56.50.69
Chronos toile soudure 600 x 400 cm	56.50.692
Chronos largeur 100 cm, partie du rouleau	56.50.06.1000
Chronos largeur 100 cm, rouleau complet 25 ml	56.50.06.1025
Chronos largeur 150 cm, partie du rouleau	56.50.06.1500
Chronos largeur 150 cm, rouleau complet 50 ml	56.50.06.1550
Chronos sur mesure, côtés coupés finis	56.50.60

CLASSEMENT A2, s1, d0 CONFORME NORME EN 13501-1

- Fibre de verre (filament)
- Enduction PU 1 côté
- Résistance 550°C
- En pointe ± 600°C
- Soudure légère et meulage
- Poids 690 gram/m²



► TOILES SOUDURE ARGES

Arges largeur 100 cm, rouleau complet 50 ml 56.59.14.1050

- Fibre de verre (filament)
- Enduction néoprène 2 côtés
- Résistance 550°C
- En pointe ± 600°C
- Résistante huiles, graisses et produits corrosifs
- Poids 550 gram/m²



TOILES ANTI-CHALEUR SUR MESURE

La finition est égale à celle des toiles anti-chaueur standard : côtés coupés finis. En cas de commande d'une toile anti-chaueur sur mesure, les conditions suivantes doivent être requises :

- Le forfait minimum de facturation est 1 m² comprenant une longueur minimale 1000 mm par côté facturé.
- La dimension maximale de la toile sur mesure est de ± 15 m².
- Le pourcentage de tolérance est de 5 cm par rapport aux données fournies.
- Attention : les toiles anti-chaueur sur mesure ne sont ni reprises et / ou échangées.



QUANTITES PLUS IMPORTANTE



Pour toutes demandes sur des quantités importantes de toiles ou de rouleaux, merci de contactez notre service commercial pour une cotation.



► CEPRO TOILES GAMME ECONOMIQUE

- Approuvé selon les plus hauts standards appropriés
- Convient pour une utilisation verticale
- Qualité CEPRO à un prix compétitif
- Convient pour travaux de soudage léger et meulage

► TOILES SOUDURE ATHENA

Athena toile soudure 100 x 100 cm	56.52.21
Athena toile soudure 200 x 100 cm	56.52.22
Athena toile soudure 200 x 200 cm	56.52.25
Athena toile soudure 300 x 200 cm	56.52.26
Athena toile soudure 300 x 300 cm	56.52.27
Athena toile soudure 400 x 400 cm	56.52.29
Athena toile soudure 400 x 600 cm	56.52.292
Athena largeur 100 cm, partie du rouleau	56.52.02.1000
Athena largeur 100 cm, rouleau complet 25 ml	56.52.02.1025
Athena largeur 100 cm, rouleau complet 50 ml	56.52.02.1050
Athena sur mesure, côtés coupés finis	56.52.20

CLASSEMENT A2, s1, d0 CONFORME NORME EN 13501-1

- Fibre de verre (filament)
- Enduction PU 2 côtes
- Résistance 600 °C
- En pointe ± 550 °C
- Soudure légère et meulage
- Poids 470 gram/m²



► TOILES SOUDURE APOLLO

Apollo largeur 100 cm, rouleau complet 50 ml	56.50.02.1050
--	---------------

CLASSEMENT A2, s1, d0 CONFORME NORME EN 13501-1

- Fibre de verre (filament)
- Enduction PU 1 côté
- Résistance 550°C
- En pointe ± 600°C
- Soudure légère et meulage
- Poids 460 gram/m².



► TOILES SOUDURE CETO 2

Ceto largeur 100 cm, rouleau complet 50 ml	56.52.06.1050
--	---------------

- Fibre de verre (filament)
- Enduction silicone 2 côtes
- Résistance 550°C
- En pointe ± 600°C
- Résistante huiles, graisses et produits corrosifs
- Poids 590 gram/m².



TOILES ANTI-CHALEUR SUR MESURE

La finition est égale à celle des toiles anti-chaleur standard : côtés coupés finis. En cas de commande d'une toile anti-chaleur sur mesure, les conditions suivantes doivent être requises :

- Le forfait minimum de facturation est 1 m² comprenant une longueur minimale 1000 mm par côté facturé.
- La dimension maximale de la toile sur mesure est de ± 15 m².
- Le pourcentage de tolérance est de 5 cm par rapport aux données fournies.
- Attention : les toiles anti-chaleur sur mesure ne sont ni reprises et / ou échangées.

► CEPRO FEUTRES SATURNE

- Feutre de carbone
- Convient aux fortes températures
- Très souple
- Ne raye pas, ne griffe pas les surfaces
- Très légère
- Ne convient pas pour une utilisation comme couverture isolante

Le feutre Saturne est adapté à un usage en tant que couverture, spécialement pour le soudage et le meulage léger.

Autres exemples d'utilisation :

- Construction et maintenance de machines
- Maintenance de navires
- Industrie automobile

Le feutre anti-chaueur Saturne possède une température de résistance en pointe très élevée (1300 °C) ainsi qu'un poids relativement faible. Par ailleurs, ce feutre est également très flexible, lui permettant d'être utilisé dans de petits espaces et recoins. Le feutre Saturne est fabriqué à partir d'un matériau anti-rayure. De plus il est exempt d'amiante ou de fibres céramiques. Les feutres Saturne ne sont pas à utiliser comme couvertures isolantes pour le contrôle du refroidissement.

► FEUTRES SOUDURE SATURNE 420

Saturne 420 feutre soudure 200 x 100 cm	56.57.12
Saturne 420 feutre soudure 200 x 200 cm	56.57.15
Saturne 420 feutre soudure 300 x 200 cm	56.57.16
Saturne 420 largeur 200 cm, rouleau 50 ml	56.57.01.2050
Saturne 420 largeur 200 cm, rouleau 10 ml	56.57.01.2010
Saturne 420 largeur 200 cm, partie du rouleau	56.57.01.2000

- Feutre de carbone
- Résistance température 1300°C
- Convient aux travaux de soudage et meulage
- Très souple
- Ne raye pas, ne griffe pas les surfaces
- Très légère : 420 g/m²



► FEUTRES SOUDURE SATURNE 200

Saturne 200 feutre soudure 200 x 100 cm	56.57.92
Saturne 200 feutre soudure 200 x 200 cm	56.57.95
Saturne 200 feutre soudure 300 x 200 cm	56.57.96
Saturne 200 largeur 200 cm, rouleau 50 ml	56.57.00.2050
Saturne 200 largeur 200 cm, rouleau 10 ml	56.57.00.2010
Saturne 200 largeur 200 cm, partie du rouleau	56.57.00.2000

- Feutre de carbone
- Résistance température 1300°C
- Convient aux travaux de soudage et meulage
- Très souple
- Ne raye pas, ne griffe pas les surfaces
- Très légère : 200 g/m²



CEPRO FEUTRES SATURNE



Les feutres Saturne peuvent être utilisés comme couvertures isolantes à des températures inférieures à 200 °C.



► CEPRO TOILES SPECIALES

► TOILES ANTI-FEU

Toile anti feu avec étui 120 x 120 cm	53.21.12
Toile anti feu avec étui 180 x 120 cm	53.21.14
Toile anti feu avec étui 180 x 150 cm	53.21.15
Toile anti feu avec étui 180 x 180 cm	53.21.16

CONFORME NORME EN 1869

- Conforme Norme EN-1869
- Emballé dans un étui de couleur rouge



► COUVERTURES PROTECTIONS

Couverture protection 200 x 200 cm, fibre de verre, avec 10 aimants, poids 690 gram.m², 59.06.00.0007

Couverture protection 180 x 200 cm, fibre silicate, poids 1.100 gram/m² 56.50.95

- Pour la maintenance automobile



► PROTECTION PORTE

Protection porte 150 x 125 cm fibre de verre, poids 690 gram/m² 59.06.00.0001

- Pour la maintenance automobile
- Fibre de verre (filament)
- Enduit PU 1 côté
- Résistance température 550°C
- Poids 690 gram/m².



► **CEPRO ACCESSOIRES TOILES**

► **ŒILLET ACIER Ø 12 MM**

Œillet acier Ø 12 mm fixé dans la toile 50.01.10



► **VELCRO, LARGEUR 25 MM**

Bande velcro, côté agrafe, cousu fil kevlar 50.05.20.9910

Bande velcro, côté agrafe, autocollant 50.05.20.0010

Bande velcro, côté mousse, cousu fil kevlar 50.05.20.9920

Bande velcro, côté mousse, autocollant 50.05.20.0020



► **AIMANTS Ø 45 MM**

Aimants, fixés dans la toile 50.10.09.0045
Ø 45 mm, épaisseur 9 mm



► CEPRO PRODUITS ISOLANTS

- Contrôle le refroidissement des pièces ou objets chauds
- Prévention contre les risques de blessures liés au contact avec des objets chauds
- Fabrication avec des matériaux de la plus haute qualité

► CEPRO COUSSINS DE SOUDAGE

50 x 50 cm, épaisseur 80 mm, composé de toison de verre thermo
57.51.10.05

100 x 100 cm, épaisseur 80 mm, composé de toison de verre thermo
57.51.10.10



► CEPRO MANCHETTES ISOLANTES

100 x 50 cm, pour tube Ø de 150 mm à 280 mm
57.50.10.11

150 x 50 cm, pour tube Ø de 290 mm à 440 mm
57.50.10.12

200 x 50 cm, pour tube Ø de 450 mm à 610 mm
57.50.10.13



► CEPRO COUVERTURES ISOLANTES

200 x 100 cm, épaisseur 3 cm 57.50.23.10

200 x 200 cm, épaisseur 3 cm 57.50.23.20

200 x 100 cm, épaisseur 6 cm 57.50.26.10

200 x 200 cm, épaisseur 6 cm 57.50.26.20



► **CEPRO RIDEAUX DE MEULAGE LARGEUR 140 CM**

- Largeur standard 140 cm
- Munis d'ourlets de renfort sur le pourtour
- 7 œillets de suspension sur la partie supérieure
- Boutons de pression sur les hauteurs
- 7 anneaux de suspension par rideau inclus

► **CEPRO RIDEAUX DE MEULAGE LARGEUR 140 CM**

H. 160 cm x 140 cm	16.10.16
H. 180 cm x 140 cm	16.10.18
H. 200 cm x 140 cm	16.10.20
H. 220 cm x 140 cm	16.10.22
H. 240 cm x 140 cm	16.10.24
H. 260 cm x 140 cm	16.10.26
H. 280 cm x 140 cm	16.10.28
H. 300 cm x 140 cm	16.10.30
Sur mesure > 10m ²	16.10.99
Sur mesure < 10m ²	16.10.99

**CONFORME
NORME
M2**



► **CEPRO RIDEAUX DE MEULAGE LARGEUR 140 CM - QUALITÉ B1**

H. 160 cm x 140 cm	16.30.16
H. 180 cm x 140 cm	16.30.18
H. 200 cm x 140 cm	16.30.20
H. 220 cm x 140 cm	16.30.22
H. 240 cm x 140 cm	16.30.24
H. 260 cm x 140 cm	16.30.26
H. 280 cm x 140 cm	16.30.28
H. 300 cm x 140 cm	16.30.30
Sur mesure > 10 m ²	16.30.99
Sur mesure < 10 m ²	16.30.99

**CONFORME
NORME
DIN 4102 - B1**



CEPRO RIDEAUX INDUSTRIE



Les rideaux Industrie CEPRO fournissent une excellente protection contre toutes sortes de nuisances liées à l'activité industrielle. Les rideaux Industrie sont disponibles dans divers coloris avec ou sans bandeau de vision CLEAR.



► CEPRO LANIERES DE MEULAGE

- Largeur de 200, 300 et 400 mm
- Epaisseur de 2, 3 et 4 mm
- Rouleau complet de 50 mètres
- découpées et poinçonnées sur mesure
- Suspension par brides de suspension PVC

► CEPRO LANIERES DE MEULAGE

200 x 2 mm non découpée par ml	26.20.22
300 x 2 mm non découpée par ml	26.20.02
300 x 3 mm non découpée par ml	26.20.03
400 x 4 mm non découpée par ml	26.20.44

300 x 2mm découpe et poinçonnage standard Cepro, hauteur au minimum 150 cm	26.20.02.91
300 x 3mm découpe et poinçonnage standard Cepro, hauteur au minimum 150 cm	26.20.03.91



► CEPRO LANIERES DE MEULAGE ROULEAUX COMPLET

200 x 2 mm rouleau complet 50 ml	26.20.22.0050
300 x 2 mm rouleau complet 50 ml	26.20.02.0050
300 x 3 mm rouleau complet 50 ml	26.20.03.0050
400 x 4 mm rouleau complet 50 ml	26.20.44.0050

**CONFORME
NORME
M2**

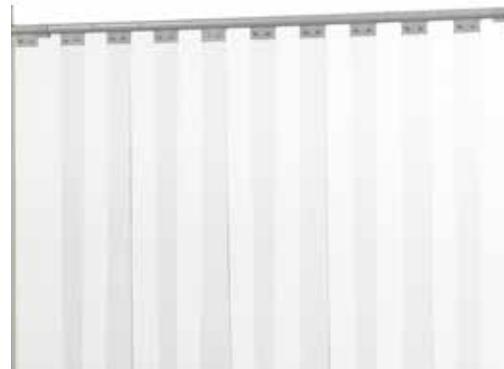

► CEPRO LANIERES DE MEULAGE ROULEAUX COMPLET

200 x 2 mm rouleau complet 50 ml	26.30.22.0050
300 x 2 mm rouleau complet 50 ml	26.30.02.0050
300 x 3 mm rouleau complet 50 ml	26.30.03.0050
400 x 4 mm rouleau complet 50 ml	26.30.44.0050

**CONFORME
NORME
DIN 4102 - B1**



LANIERES CEPRO CLEAR

i

Les lanières transparentes incolores CEPRO Clear peuvent également protéger contre les courants d'air, l'humidité, la poussière, le froid, le bruit, etc...



► CEPRO BRIDES DE SUSPENSION

- Montage facile des lanières de soudure
- Convient pour un recouvrement de 5 cm et 10cm

► CEPRO BRIDE STANDARD 20 CM

Bride standard 20.11.01

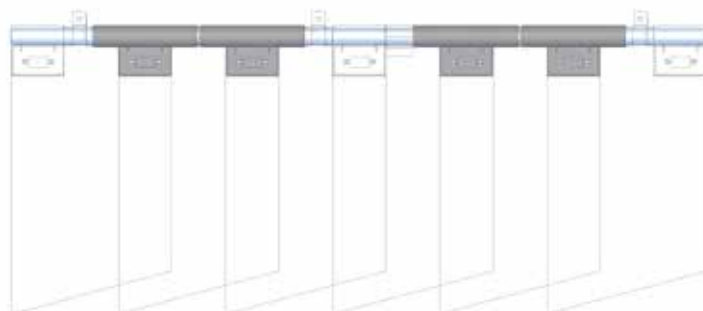

10 cm / 66% recouvrement (recouvrement 2 trous)

► CEPRO BRIDE «BLOC» 10 CM

Bride bloc 10 cm 20.11.09

Bride «bloc» avec visserie, à utiliser comme bride de départ / fin ou près d'un support de fixation.

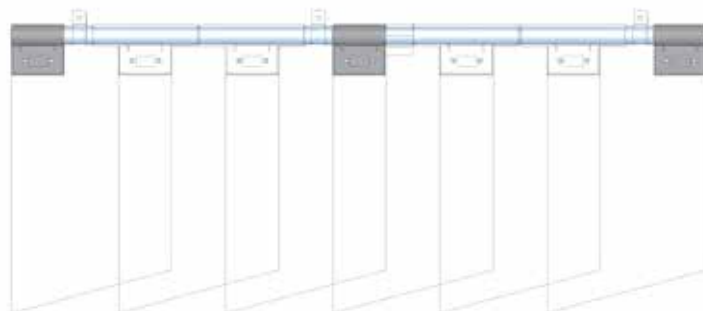

10 cm / 66% recouvrement (recouvrement 2 trous)

► CEPRO BAGUE D'ECARTEMENT 5 CM

Bague d'écartement 5 cm 20.11.90

Bague d'écartement, suspension avec 5 cm de recouvrement ou avec bride «bloc» près d'un support

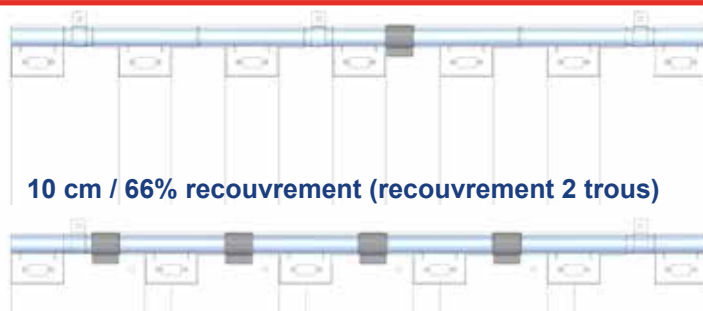

5 cm / 33% recouvrement (recouvrement 1 trou)



MONTAGE LANIERES



Le schéma de montage des séparations à lanières est disponible en page 14.

Pour toute question complémentaire ou pour toute demande de cotation, merci de contacter notre service commercial.



► ECRANS DE SOUDURE

Les principaux dangers d'une exposition non protégée aux rayons nocifs de l'arc de soudure sont : Le coup d'arc (pour une exposition courte), la cataracte (pour une exposition prolongée) et les brûlures de la peau, celles-ci pouvant mener également à un cancer de la peau. Le soudeur se protège en portant un masque de soudure et des vêtements adaptés à son activité mais le reste du personnel est exposé aux mêmes dangers. D'où la nécessité de protéger les autres intervenants opérant dans la zone de travail et ainsi éviter des maladies de longue durée.

Une zone de soudure ne doit pas être isolée du reste de l'atelier pour des raisons de sécurité. L'utilisation de rideau de soudure en matériau transparent en est l'une des raisons. Cela permet de garder une vision globale sur l'évolution du poste de travail mais facilite également une intervention rapide en cas d'urgence. Le troisième aspect étant la prévention contre la claustrophobie.

En complément d'une large gamme d'autres produits, CEPRO vous propose également le matériel nécessaire à la réalisation de cabines de soudure comme équipement permanent. Nous proposons par ailleurs un système de cabine de soudure mobile plus approprié aux déplacements vers divers endroits de l'atelier.

Ces cabines n'offrent pas seulement une protection, elles permettent aussi une flexibilité pour organiser vos espaces de travail. Elles fournissent une solution optimale car elles peuvent être rapidement démontées et retirées lorsque l'opération de soudage est terminée.

► Certification

Tous les produits CEPRO de filtration sont conformes à la norme européenne EN ISO 25980 et sont de manière régulière audités et de nouveaux certifiés. Ceci vous donne la garantie d'un produit de sécurité toujours irréprochable.

► Produits disponibles

La gamme d'écrans de soudure CEPRO est divisée en 4 catégories de produits répondant à diverses applications.

- **Ecrans de soudure CEPRO Robusto**

Les écrans CEPRO Robusto de très haute qualité. De par leur conception robuste, ils peuvent être utilisés dans les conditions les plus extrêmes.

- **Ecrans de soudure CEPRO Omnium**

Les écrans CEPRO Omnium sont de finition supérieure et esthétique. L'écran de protection de soudure CEPRO Omnium est un écran de soudure polyvalent et très souvent utilisé dans diverses situations de travail.

- **Ecrans de soudure CEPRO Sprint**

Les écrans CEPRO Sprint peuvent être utilisés dans diverses situations de travail.

- **Ecrans de soudure CEPRO Gazelle**

Les écrans CEPRO Gazelle sont parfaitement adaptés pour une utilisation dans de plus petits espaces de travail et en fréquence d'utilisation occasionnelle.





▶ CEPRO ROBUSTO ECRAN DE SOUDURE 215 CM

- Hauteur 210 cm
- Largeur écran central 215 cm
- 4 roulettes Ø 75 mm standard
- 2 roulettes avec freins et 2 sans freins
- Finition grise RAL 7035
- Tube rond 35 x 2,5 mm
- Tube rectangulaire 50 x 30 x 2 mm

▶ CEPRO ROBUSTO ECRAN SIMPLE 215 CM - AVEC RIDEAUX

Cepro Orange-CE	36.32.15
Cepro Vert-9	36.32.19
Cepro Vert-6	36.32.16
Cepro Bronze-CE	36.32.17

- Hauteur des rideaux 180 cm
- Anneaux de suspension plastique
- Rideaux conforme norme EN ISO 25980

**CONFORME NORME
EN ISO 25980**



▶ CEPRO ROBUSTO ECRAN SIMPLE 215 CM - AVEC LANIERES

Cepro Orange-CE	36.32.25
Cepro Vert-9	36.32.29
Cepro Vert-6	36.32.26
Cepro Bronze-CE	36.32.27

- Hauteur des lanières 180 cm
- Lanières 300 x 2 mm
- Recouvrements lanières 10 cm
- Brides de suspension
- Lanières conforme norme EN ISO 25980

**CONFORME NORME
EN ISO 25980**



▶ CEPRO ROBUSTO ECRAN SIMPLE 215 CM - SPECIAUX

Rideaux anti-chaleur Cepro Atlas	36.32.31
Rideaux d'insonorisation Cepro Sonic	36.32.45

- Hauteur des rideaux 180 cm
- Rideaux anti-chaleur Atlas 550 °C
- Rideaux d'insonorisation
Sonic Rw= 14 dB



▶ RECHANGE POUR CEPRO ROBUSTO ECRAN SIMPLE 215 CM

Cepro Orange-CE rideaux de rechange	18.15.18	Cepro Orange-CE lanières de rechange	29.05.18.0010
Cepro Vert-9 rideaux de rechange	18.19.18	Cepro Vert-9 lanières de rechange	29.09.18.0010
Cepro Vert-6 rideaux de rechange	18.16.18	Cepro Vert-6 lanières de rechange	29.06.18.0010
Cepro Bronze-CE rideaux de rechange	18.17.18	Cepro Bronze-CE lanières de rechange	29.07.18.0010
Cepro Atlas rideaux de rechange	59.01.10.0003	Cepro Sonic rideaux de rechange	92.15.01

▶ CEPRO ROBUSTO ECRAN TRIPTYQUE 355 CM

- Hauteur 210 cm
- Largeur écran central 215 cm
- 2 volets pivotants de 70 cm
- 4 roulettes Ø 75 mm standard
- 2 roulettes avec freins et 2 sans freins
- Finition grise RAL 7035
- Tube rond 35 x 2,5 mm
- Tube rectangulaire 50 x 30 x 2 mm

▶ CEPRO ROBUSTO ECRAN TRIPTYQUE 355 CM - AVEC RIDEAUX

Cepro Orange-CE	36.31.15
Cepro Vert-9	36.31.19
Cepro Vert-6	36.31.16
Cepro Bronze-CE	36.31.17

- Hauteur des rideaux 180 cm
- Anneaux de suspension plastique
- Rideaux conforme EN ISO 25980

**CONFORME NORME
EN ISO 25980**



▶ CEPRO ROBUSTO ECRAN TRIPTYQUE 355 CM - AVEC LANIERES

Cepro Orange-CE	36.31.25
Cepro Vert-9	36.31.29
Cepro Vert-6	36.31.26
Cepro Bronze-CE	36.31.27

- Hauteur des lanières 180 cm
- Lanières 300 x 2 mm
- Recouvrements lanières 10 cm
- Brides de suspension
- Lanières conforme EN ISO 25980

**CONFORME NORME
EN ISO 25980**



▶ CEPRO ROBUSTO ECRAN TRIPTYQUE 355 CM - SPECIAUX

Rideaux anti-chaleur Cepro Atlas	36.31.31
Rideaux d'insonorisation Cepro Sonic	36.31.45

- Hauteur des rideaux 180 cm
- Rideaux anti-chaleur Atlas 550 °C
- Rideaux d'insonorisation
Sonic Rw= 14 dB



▶ RECHANGE POUR CEPRO ROBUSTO ECRAN TRIPTYQUE 355 CM

Cepro Orange-CE rideaux de rechange	18.15.18.0001	Cepro Orange-CE lanières de rechange	29.05.18.0016
Cepro Vert-9 rideaux de rechange	18.19.18.0001	Cepro Vert-9 lanières de rechange	29.09.18.0016
Cepro Vert-6 rideaux de rechange	18.16.18.0001	Cepro Vert-6 lanières de rechange	29.06.18.0016
Cepro Bronze-CE rideaux de rechange	18.17.18.0001	Cepro Bronze-CE lanières de rechange	29.07.18.0016
Cepro Atlas rideaux de rechange	59.01.10.0004	Cepro Sonic rideaux de rechange	92.15.01

► CEPRO ROBUSTO ECRAN TRIPTYQUE XL 435 CM

- Hauteur 210 cm
- Largeur écran central 215 cm
- 2 volets pivotants de 110 cm
- 4 roulettes Ø 75 mm standard
- 2 roulettes avec freins et 2 sans freins
- Finition grise RAL 7035
- Tube rond 35 x 2,5 mm
- Tube rectangulaire 50 x 30 x 2 mm

► CEPRO ROBUSTO ECRAN TRIPTYQUE XL 435 CM - AVEC RIDEAUX

Cepro Orange-CE	36.31.65
Cepro Vert-9	36.31.69
Cepro Vert-6	36.31.66
Cepro Bronze-CE	36.31.67

- Hauteur des rideaux 180 cm
- Anneaux de suspension plastique
- Rideaux conforme EN ISO 25980

**CONFORME NORME
EN ISO 25980**



► CEPRO ROBUSTO ECRAN TRIPTYQUE XL 435 CM - AVEC LANIERES

Cepro Orange-CE	36.31.75
Cepro Vert-9	36.31.79
Cepro Vert-6	36.31.76
Cepro Bronze-CE	36.31.77

- Hauteur des lanières 180 cm
- Lanières 300 x 2 mm
- Recouvrements lanières 10 cm
- Brides de suspension
- Lanières conforme EN ISO 25980

**CONFORME NORME
EN ISO 25980**



► CEPRO ROBUSTO ECRAN TRIPTYQUE XL 435 CM - SPECIAUX

Avec rideaux anti-chaleur	
Cepro Atlas	36.31.81
Avec rideaux d'insonorisation	
Cepro Sonic	36.31.95

- Hauteur des rideaux 180 cm
- Rideaux anti-chaleur Atlas 550 °C
- Rideaux d'insonorisation
Sonic Rw= 14 dB



► RECHANGE POUR CEPRO ROBUSTO ECRAN TRIPTYQUE XL 435 CM

Cepro Orange-CE rideaux de rechange	18.15.18.0002	Cepro Orange-CE lanières de rechange	29.05.18.0020
Cepro Vert-9 rideaux de rechange	18.19.18.0002	Cepro Vert-9 lanières de rechange	29.09.18.0020
Cepro Vert-6 rideaux de rechange	18.16.18.0002	Cepro Vert-6 lanières de rechange	29.06.18.0020
Cepro Bronze-CE rideaux de rechange	18.17.18.0002	Cepro Bronze-CE lanières de rechange	29.07.18.0020
Cepro Atlas rideaux de rechange	59.01.10.0005	Cepro Sonic lanières de rechange	92.15.01

► CEPRO ROBUSTO ACCESSOIRES

- Accessoires pour Robusto écran de soudure
- Roulettes Ø 75 mm
- Tube rond 35 x 2,5 mm
- Tube rectangulaire 50 x 30 x 2 mm

► CEPRO ROBUSTO ROULETTES

Roulette pivotante pour écran Robusto
avec frein Ø 75 mm 30.04.32.01

Roulette pivotante pour écran Robusto
sans frein Ø 75 mm 30.04.32.00



► CEPRO ROBUSTO VOILETS 70 CM

Sans rideaux/lanières 30.01.32.07

Avec rideaux
Cepro Orange-CE 30.01.32.0715

Avec rideaux
Cepro Vert-9 30.01.32.0719

Avec rideaux
Cepro Vert-6 30.01.32.0716

Avec rideaux
Cepro Bronze-CE 30.01.32.0717

Sans rideaux/lanières 30.01.32.07

Avec lanières
Cepro Orange-CE 30.01.32.0725

Avec lanières
Cepro Vert-9 30.01.32.0729

Avec lanières
Cepro Vert-6 30.01.32.0726

Avec lanières
Cepro Bronze-CE 30.01.32.0727

► CEPRO ROBUSTO VOILETS 110 CM

Sans rideaux/lanières 30.01.32.11

Avec rideaux
Cepro Orange-CE 30.01.32.1115

Avec rideaux
Cepro Vert-9 30.01.32.1119

Avec rideaux
Cepro Vert-6 30.01.32.1116

Avec rideaux
Cepro Bronze-CE 30.01.32.1117

Sans rideaux/lanières 30.01.32.11

Avec lanières
Cepro Orange-CE 30.01.32.1125

Avec lanières
Cepro Vert-9 30.01.32.1129

Avec lanières
Cepro Vert-6 30.01.32.1126

Avec lanières
Cepro Bronze-CE 30.01.32.1127

► CEPRO ROBUSTO CHARNIERE SPECIALE POUR BRAS PIVOTANT

Charnière spéciale pour écran Robusto
30.01.32

- Permet le positionnement du bras pivotant parallèlement à l'écran.

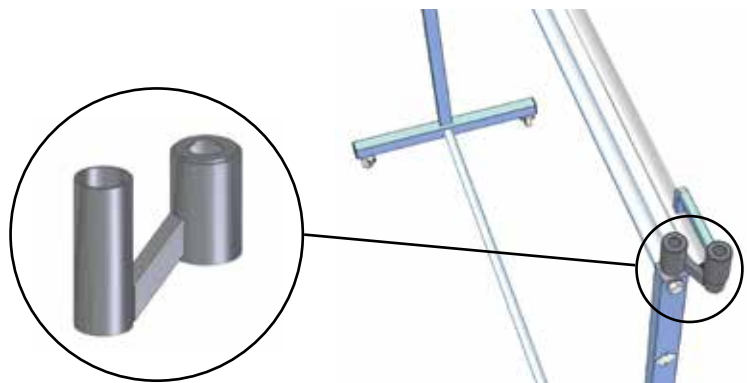

▶ CEPRO OMNIUM ECRAN DE SOUDURE 215 CM

- Hauteur 200 cm
- Largeur écran central 215 cm
- 4 roulettes Ø 50 mm standard
- 2 roulettes avec freins et 2 sans freins
- Finition grise RAL 7035
- Tube rond 30 x 2 mm
- Tube rectangulaire 40 x 30 x 2 mm

▶ CEPRO OMNIUM ECRAN SIMPLE 215 CM - AVEC RIDEAUX

Cepro Orange-CE	36.34.15
Cepro Vert-9	36.34.19
Cepro Vert-6	36.34.16
Cepro Bronze-CE	36.34.17

- Hauteur des rideaux 160 cm
- Anneaux de suspension plastique
- Rideaux conforme EN ISO 25980

**CONFORME NORME
EN ISO 25980**



▶ CEPRO OMNIUM ECRAN SIMPLE 215 CM - AVEC LANIERES

Cepro Orange-CE	36.34.25
Cepro Vert-9	36.34.29
Cepro Vert-6	36.34.26
Cepro Bronze-CE	36.34.27

- Hauteur des lanières 160 cm
- Lanières 300 x 2 mm
- Recouvrements lanières 5 cm
- Brides de suspension
- Lanières conforme EN ISO 25980

**CONFORME NORME
EN ISO 25980**



▶ CEPRO OMNIUM ECRAN SIMPLE 215 CM - AVEC LANIERES 1 MM

Cepro Orange-CE	36.34.05
Cepro Vert-9	36.34.09
Cepro Vert-6	36.34.06
Cepro Bronze-CE	36.34.07

- Hauteur des lanières 160 cm
- Lanières 570 x 1 mm
- Colliers de suspension
- Lanières conforme EN ISO 25980

**CONFORME NORME
EN ISO 25980**



▶ RECHANGE POUR CEPRO OMNIUM ECRAN SIMPLE 215 CM

Cepro Orange-CE rideaux de rechange 18.15.16	Cepro Orange-CE lanières de rechange 29.05.16.0008	Cepro Orange-CE lanières 1 mm de rechange 22.15.16.0004
Cepro Vert-9 rideaux de rechange 18.19.16	Cepro Vert-9 lanières de rechange 29.09.16.0008	Cepro Vert-9 lanières 1 mm de rechange 22.19.16.0004
Cepro Vert-6 rideaux de rechange 18.16.16	Cepro Vert-6 lanières de rechange 29.06.16.0008	Cepro Vert-6 lanières 1 mm de rechange 22.16.16.0004
Cepro Bronze-CE rideaux de rechange 18.17.16	Cepro Bronze-CE lanières de rechange 29.07.16.0008	Cepro Bronze-CE lanières 1 mm de rechange 22.17.16.0004

▶ CEPRO OMNIUM ECRAN DE SOUDURE 375 CM

- Hauteur 200 cm
- Largeur écran central 215 cm
- 2 volets pivotants de 80 cm
- 4 roulettes Ø 50 mm standard
- 2 roulettes avec freins et 2 sans freins
- Finition grise RAL 7035
- Tube rond 30 x 2 mm
- Tube rectangulaire 40 x 30 x 2 mm

▶ CEPRO OMNIUM ECRAN TRIPTYQUE 375 CM - AVEC RIDEAUX

Cepro Orange-CE	36.36.15
Cepro Vert-9	36.36.19
Cepro Vert-6	36.36.16
Cepro Bronze-CE	36.36.17

- Hauteur des rideaux 160 cm
- Anneaux de suspension plastique
- Rideaux conforme EN ISO 25980

**CONFORME NORME
EN ISO 25980**



▶ CEPRO OMNIUM ECRAN TRIPTYQUE 375 CM - AVEC LANIERES

Cepro Orange-CE	36.36.25
Cepro Vert-9	36.36.29
Cepro Vert-6	36.36.26
Cepro Bronze-CE	36.36.27

- Hauteur des lanières 160 cm
- Lanières 300 x 2 mm
- Recouvrements lanières 5 cm
- Brides de suspension
- Lanières conforme EN ISO 25980

**CONFORME NORME
EN ISO 25980**



▶ CEPRO OMNIUM ECRAN TRIPTYQUE 375 CM - AVEC LANIERES 1 MM

Cepro Orange-CE	36.36.05
Cepro Vert-9	36.36.09
Cepro Vert-6	36.36.06
Cepro Bronze-CE	36.36.07

- Hauteur des lanières 160 cm
- Lanières 570 x 1 mm
- Colliers de suspension
- Lanières conforme EN ISO 25980

**CONFORME NORME
EN ISO 25980**



▶ RECHANGE POUR CEPRO OMNIUM ECRAN TRIPTYQUE 375 CM

Cepro Orange-CE rideaux de rechange 18.15.16.0001	Cepro Orange-CE lanières de rechange 29.05.16.0014	Cepro Orange-CE lanières 1 mm de rechange 2 x 22.15.16.0004
Cepro Vert-9 rideaux de rechange 18.19.16.0001	Cepro Vert-9 lanières de rechange 29.09.16.0014	Cepro Vert-9 lanières 1 mm de rechange 2 x 22.19.16.0004
Cepro Vert-6 rideaux de rechange 18.16.16.0001	Cepro Vert-6 lanières de rechange 29.06.16.0014	Cepro Vert-6 lanières 1 mm de rechange 2 x 22.16.16.0004
Cepro Bronze-CE rideaux de rechange 18.17.16.0001	Cepro Bronze-CE lanières de rechange 29.07.16.0014	Cepro Bronze-CE lanières 1 mm de rechange 2 x 22.17.16.0004

▶ CEPRO OMNIUM ECRAN DE SOUDURE 435 CM

- Hauteur 200 cm
- Largeur écran central 215 cm
- 2 volets pivotants de 110 cm
- 4 roulettes Ø 50 mm standard
- 2 roulettes avec freins et 2 sans freins
- Finition grise RAL 7035
- Tube rond 30 x 2 mm
- Tube rectangulaire 40 x 30 x 2 mm

▶ CEPRO OMNIUM ECRAN TRIPTYQUE XL 435 CM - AVEC RIDEAUX

Cepro Orange-CE	36.36.65
Cepro Vert-9	36.36.69
Cepro Vert-6	36.36.66
Cepro Bronze-CE	36.36.67

- Hauteur des rideaux 160 cm
- Anneaux de suspension plastique
- Rideaux conforme EN ISO 25980

CONFORME NORME EN ISO 25980



▶ RIDEAUX DE RECHANGE POUR CEPRO OMNIUM ECRAN TRIPTYQUE XL 435 CM

Cepro Orange-CE	18.15.16.0002
Cepro Vert-9	18.19.16.0002
Cepro Vert-6	18.16.16.0002
Cepro Bronze-CE	18.17.16.0002

- Hauteur des rideaux 160 cm
- Rideaux conforme EN ISO 25980

CONFORME NORME EN ISO 25980



FICHES TECHNIQUES



Nous disposons pour chacun de nos écrans d'une fiche technique détaillée sur laquelle figurent les informations de dimensions, de montage, etc...

Nous vous invitons à visiter notre site ou à contacter notre service commercial pour de plus amples informations.



► CEPRO OMNIUM ACCESSOIRES

- Accessoires pour Omnium écran de soudure
- Roulettes Ø 50 mm
- Tube rond 30 x 2 mm
- Tube rectangulaire 40 x 30 x 2 mm

► CEPRO OMNIUM ROULETTES

Roulette pivotante pour écran Omnium
avec frein Ø 50 mm 30.04.34.01

Roulette pivotante pour écran Omnium
sans frein Ø 50 mm 30.04.34.00



► CEPRO OMNIUM VOLET 80 CM

Sans rideaux/lanières 30.01.34.08

Avec rideaux
Cepro Orange-CE 30.01.34.0815

Avec rideaux
Cepro Vert-9 30.01.34.0819

Avec rideaux
Cepro Vert-6 30.01.34.0816

Avec rideaux
Cepro Bronze-CE 30.01.34.0817

Sans rideaux/lanières 30.01.34.08

Avec lanières
Cepro Orange-CE 30.01.34.0825

Avec lanières
Cepro Vert-9 30.01.34.0829

Avec lanières
Cepro Vert-6 30.01.34.0826

Avec lanières
Cepro Bronze-CE 30.01.34.0827

► CEPRO OMNIUM VOLET 110 CM

Sans rideaux 30.01.32.11

Avec rideaux
Cepro Orange-CE 30.01.34.1115

Avec rideaux
Cepro Vert-9 30.01.34.1119

Avec rideaux
Cepro Vert-6 30.01.34.1116

Avec rideaux
Cepro Bronze-CE 30.01.34.1117

► CEPRO OMNIUM CHARNIERE SPECIALE POUR BRAS PIVOTANT

Charnière spéciale pour écran Omnium
30.01.32

- Permet le positionnement du bras pivotant parallèlement à l'écran.

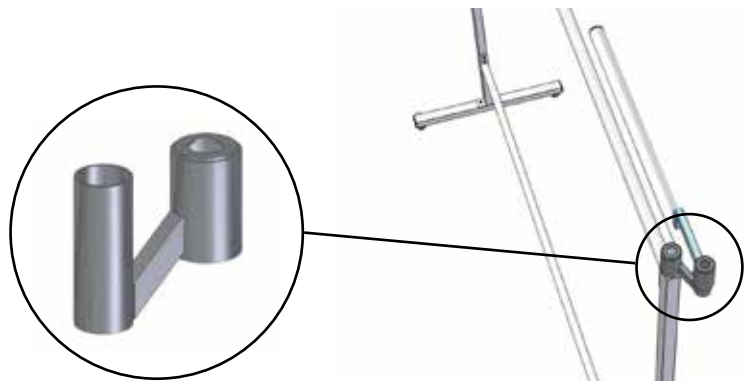

► CEPRO SPRINT ECRAN DE SOUDURE

- Hauteur 193 cm
- Largeur écran central 192 cm
- Sans roulettes (optionnel)
- Finition noir RAL 9005
- Tube rond galvanisé 22 x 1 mm
- Tube carré 30 x 30 x 2 mm

► CEPRO SPRINT ECRAN DE SOUDURE - AVEC RIDEAUX

Cepro Orange-CE	36.38.15
Cepro Vert-9	36.38.19
Cepro Vert-6	36.38.16
Cepro Bronze-CE	36.38.17

- Hauteur des rideaux 160 cm
- Anneaux de suspension plastique
- Rideaux conforme EN ISO 25980

**CONFORME NORME
EN ISO 25980**



► CEPRO SPRINT ECRAN DE SOUDURE - AVEC LANIERES 1 MM

Cepro Orange-CE	36.38.05
Cepro Vert-9	36.38.09
Cepro Vert-6	36.38.06
Cepro Bronze-CE	36.38.07

- Hauteur des lanières 160 cm
- Lanières 570 x 1 mm
- Colliers de suspension
- Lanières conforme EN ISO 25980

**CONFORME NORME
EN ISO 25980**



► CEPRO SPRINT ROULETTES

Set roulettes pivotantes pour écran Sprint,
2 avec frein et 2 sans frein

30.06.34

Roulette pivotante pour écran Sprint
avec frein Ø 50 mm

30.04.34.01

Roulette pivotante pour écran Sprint
sans frein Ø 50 mm

30.04.34.00



► RECHANGE POUR CEPRO SPRINT ECRAN DE SOUDURE

Cepro Orange-CE
rideaux de rechange

18.15.16

Cepro Orange-CE
lanières 1 mm

22.15.16.0004

Cepro Vert-9
rideaux de rechange

18.19.16

Cepro Vert-9
lanières 1 mm

22.19.16.0004

Cepro Vert-6
rideaux de rechange

18.16.16

Cepro Vert-6
lanières 1 mm

22.16.16.0004

Cepro Bronze-CE
rideaux de rechange

18.17.16

Cepro Bronze-CE
lanières 1 mm

22.17.16.0004

► **CEPRO GAZELLE ECRAN DE SOUDURE**

- Hauteur 200 cm
- Largeur 200 cm / 140 cm
- Sans roulettes
- Galvanisé
- Tube rond 25 x 1 mm
- Rideau avec ourlet ouvert sur les largeurs supérieures et inférieures

► **CEPRO GAZELLE ECRAN DE SOUDURE 140 CM**

Cepro Orange-CE	36.39.15
Cepro Vert-9	36.39.19
Cepro Vert-6	36.39.16
Cepro Bronze-CE	36.39.17

- Hauteur des rideaux 176 cm
- Muni d'un rideau tendu
- Rideaux conforme EN ISO 25980

**CONFORME NORME
EN ISO 25980**



► **CEPRO GAZELLE ECRAN DE SOUDURE 200 CM**

Cepro Orange-CE	36.39.25
Cepro Vert-9	36.39.29
Cepro Vert-6	36.39.26
Cepro Bronze-CE	36.39.27

- Hauteur des rideaux 176 cm
- Muni d'un rideau tendu
- Rideaux conforme EN ISO 25980

**CONFORME NORME
EN ISO 25980**



► **RIDEAUX DE RECHANGE POUR CEPRO GAZELLE ECRAN DE SOUDURE**

Cepro Orange-CE largeur 140 cm	13.15.04.14
Cepro Vert-9 largeur 140 cm	13.19.04.14
Cepro Vert-6 largeur 140 cm	13.16.04.14
Cepro Bronze-CE largeur 140 cm	13.17.04.14

Cepro Orange-CE largeur 200 cm	13.15.04.20
Cepro Vert-9 largeur 200 cm	13.19.04.20
Cepro Vert-6 largeur 200 cm	13.16.04.20
Cepro Bronze-CE largeur 200 cm	13.17.04.20



CEPRO GAZELLE ECRAN DE SOUDURE

i Les écrans de protection de soudure CEPRO Gazelle sont parfaitement adaptés pour une utilisation dans de plus petits espaces de travail et en fréquence d'utilisation occasionnelle. Ils sont très facilement déplaçables de par leur faible poids. Idéal en intervention sur site.



► SONIC CLASSIC

L'environnement soudage et meulage forment une des sources de bruit les plus importantes du domaine industriel. L'exposition à ces concentrations de nuisances sonores de manière répétitive amène des problèmes au niveau des tympans voir même de surdité précoce ayant pour conséquence la démotivation des intervenants et engendrant des arrêts maladies de moyennes, voir longues durées. Un niveau de bruit trop élevé engendre par ailleurs la perte de concentration (dangereuse pour les personnes) ayant de plus pour conséquence une perte de qualité et une production amoindrie.

Les parois insonorisées CEPRO Sonic permettent de séparer un atelier de manière à isoler la source du bruit du reste du périmètre et ainsi de réduire le niveau sonore.

Les matériaux formant nos parois réduisent et absorbent le bruit, le système Sonic n'est pas seulement un abri insonorisant (pour la source sonore) mais un formidable réducteur de nuisances sonores pour le reste du périmètre. De part leur construction unique et compacte, nos parois vous assurent une réduction optimale par rapport aux produits concurrents de même épaisseur.

► Certification

Comme tous les produits CEPRO, la gamme SONIC a bien évidemment été testée par des laboratoires européens renommés. Nous disposons pour l'ensemble de la gamme des statistiques de réduction sonores ainsi que la garantie de leur autoextinguibilité.

► Produits disponibles

- CEPRO cloisons Sonic Classic pour construction de cabines de soudure.
- CEPRO accessoires Sonic Classic pour l'expansion ultérieure de votre cabine de soudure.
- CEPRO supports Sonic Classic pour permettre le montage de plusieurs éléments sur votre cabine de soudure.

► Sur mesure

En complément des cabines standard la majeure partie de nos réalisations est faite en sur mesure avec des dimensions et/ou finitions différentes de la gamme originelle en parfaite adéquation avec les contraintes techniques des utilisateurs. Vous pouvez par ailleurs disposer des conseils professionnels sur place et / ou en relation avec l'utilisateur. N'hésitez pas pour cela à contacter nos responsables projets.

► Projets

Les projets réalisés par CEPRO l'ont été à la grande satisfaction des clients qu'ils soient dans le domaine industriel, la fonction publique ou l'enseignement. Il est évident que nous ne ménages pas nos efforts lors de ces projets pour le développement et la réalisation de produits ou solutions spécifiques les plus appropriées aux contraintes des clients. Notre très large expérience européenne concernant la réalisation d'espaces insonorisés vous apporte la garantie indéniable que nous trouverons la solution précise et optimale à la problématique que vous nous soumettez.

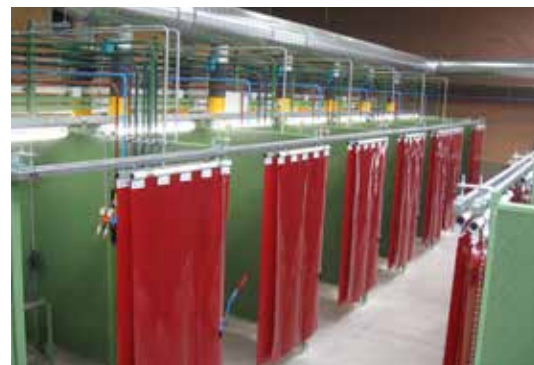



► PAROIS CEPRO SONIC CLASSIC

- Hauteur 2.220 mm
- Largeur 1.012 ou 512 mm
- Epaisseur 50mm

- Garde au sol comprise de ± 180 mm
- Finition vert mat RAL 6011 ou gris mat RAL 7035

► CEPRO SONIC PAROI D'INSONORISATION

Sonic Classic paroi d'insonorisation

Largeur 1.012 mm
Hauteur 2.220 mm
Epaisseur 50 mm

RAL 6011, vert mat 45.00.00.2010

RAL 7035, gris mat 45.00.10.2010

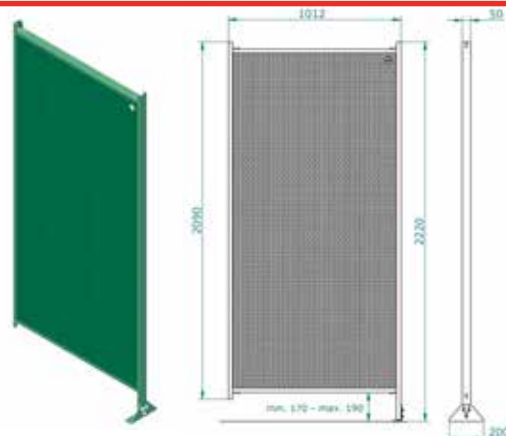

► CEPRO SONIC PAROI D'INSONORISATION

Sonic Classic paroi d'insonorisation

Largeur 512 mm
Hauteur 2.220 mm
Epaisseur 50 mm

RAL 6011, vert mat 45.00.00.2005

RAL 7035, gris mat 45.00.10.2005

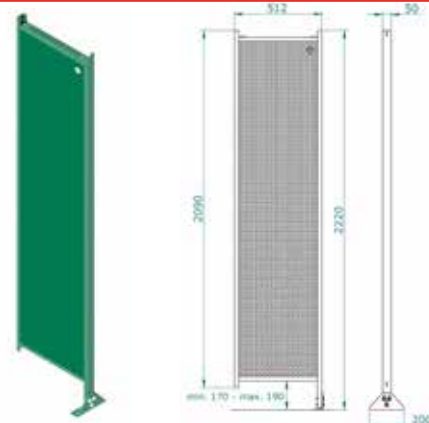

► CEPRO SONIC PAROI AVEC PLAQUE IMPACT

Cette paroi est munie d'une fenêtre en plaque Impact CEPRO

Largeur 1.012 mm
Hauteur 2.220 mm
Epaisseur 50 mm

RAL 6011, vert mat 45.00.03.2010

RAL 7035, gris mat 45.00.13.2010

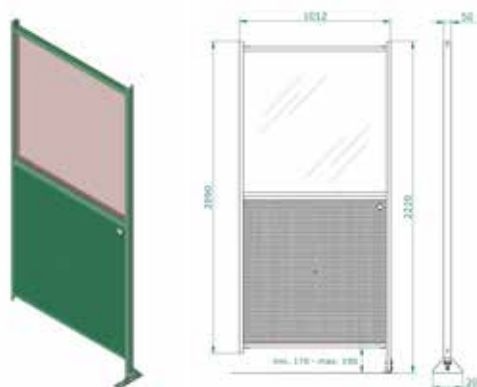

► CEPRO SONIC POTEAUX DE MONTAGE

Sonic tube carré hauteur 2.090 mm
Pour montage en angle ou en croix.

RAL 6011, vert mat 45.20.01

RAL 7035, gris mat 45.20.11

Tube de jonction carré extra long pour le montage d'un bras d'aspiration de fumées.

45.30.15.0001

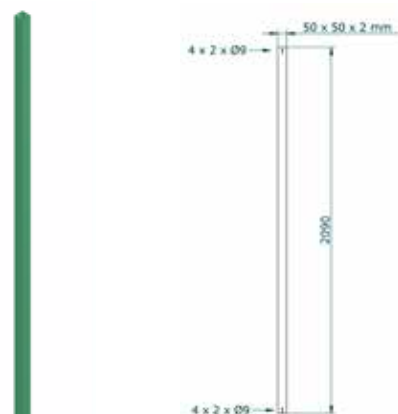

► **CEPRO SONIC CLASSIC ACCESSOIRES**

PIED REGLABLE

Pied réglable et contre plaque

RAL 6011, vert mat 45.10.00

RAL 7035, gris mat 45.10.10

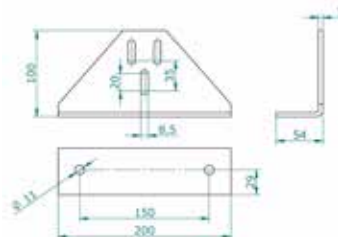

DEMI-PIED REGLABLE

Demi-pied réglable et contre plaque, pour fixation contre mur.

RAL 6011, version gauche 45.10.02

RAL 6011, version droite 45.10.03

RAL 7035, version gauche 45.10.12

RAL 7035, version droite 45.10.13



version gauche



version droite

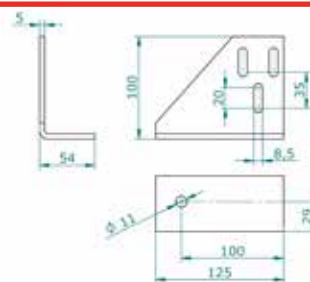

SUPPORT PIED REGLABLE

Support pour pied réglable supplémentaire

Cet article est galvanisé

45.35.20

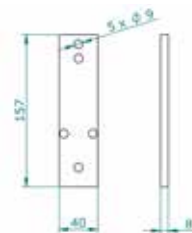

FIXATION UNIVERSELLE

Fixation universelle pour support rail ou tube

Cet article est galvanisé

80.10.01

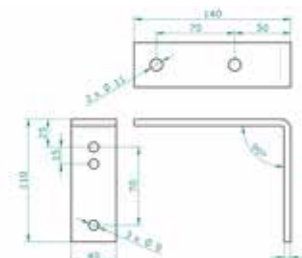

FIXATION LATERALE

Pièce de fixation pour rail ou tube sur la tranche d'une cloison Sonic Classic.

Cet article est galvanisé

version gauche 45.35.02

version droite 45.35.03



version gauche

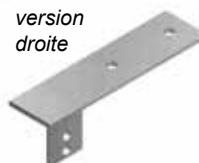

version droite

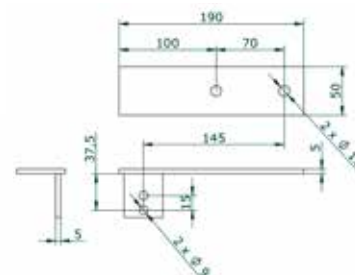

SUPPORT XL

Support rail XL

Cet article est galvanisé

45.35.05

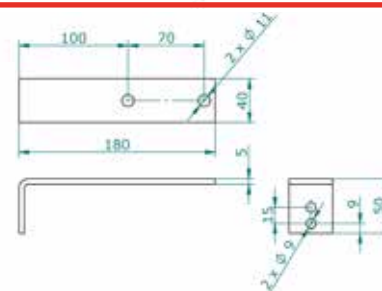

► CEPRO SONIC CLASSIC CABINE DE MEULAGE

- Hauteur 2500 mm
- Perforées en intérieur et pleines en extérieur
- Epaisseur 50 mm
- Finition vert mat RAL 6011
- Munie de profilés au sol
- La porte est pourvue d'une barre anti-panique en intérieur et d'une poignée en extérieur

► CEPRO SONIC CABINE DE MEULAGE

Largeur 2.000 mm
Profondeur 2.000 mm
Hauteur 2.500 mm

Ces parois sont perforées en intérieur et pleines en extérieur. Les charnières renforcées sont toujours à droite sur les cabines avec porte simple, cette dernière étant placée en façade à l'extrême gauche de la cabine en version standard.

La réduction phonique testée de la cabine par le laboratoire TNO est de 29 décibels et de 31 décibels avec pose de joint isolant (fourni). La finition standard est vert RAL 6011. La couleur de la porte est RAL 9006.

46.05.22

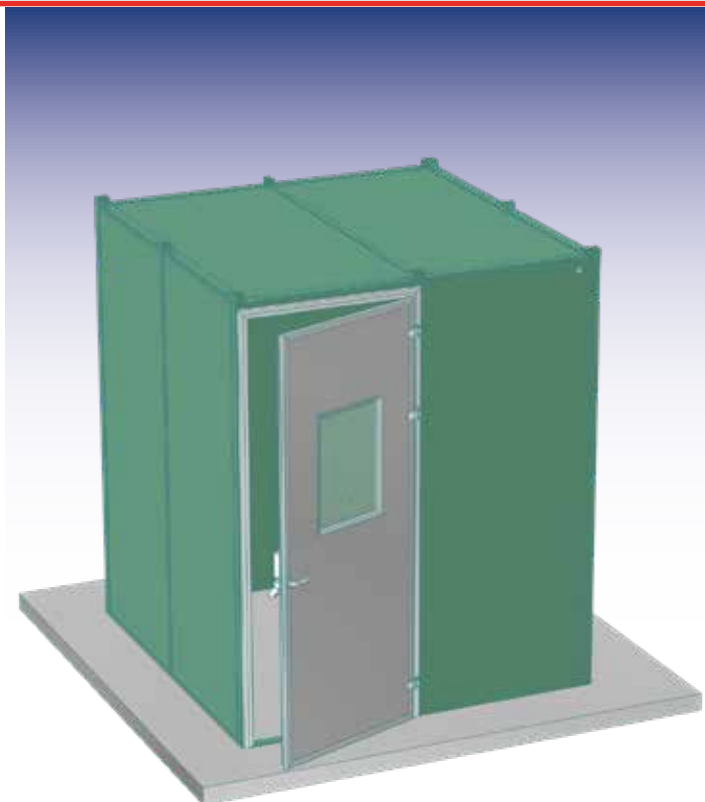

► CEPRO SONIC CABINE DE MEULAGE

Largeur 3.000 mm
Profondeur 2.000 mm
Hauteur 2.500 mm

Ces parois sont perforées en intérieur et pleines en extérieur. Les charnières renforcées sont toujours à droite sur les cabines avec porte simple, cette dernière étant placée en façade à l'extrême gauche de la cabine en version standard.

La réduction phonique testée de la cabine par le laboratoire TNO est de 29 décibels et de 31 décibels avec pose de joint isolant (fourni). La finition standard est vert RAL 6011. La couleur de la porte est RAL 9006.

46.05.23

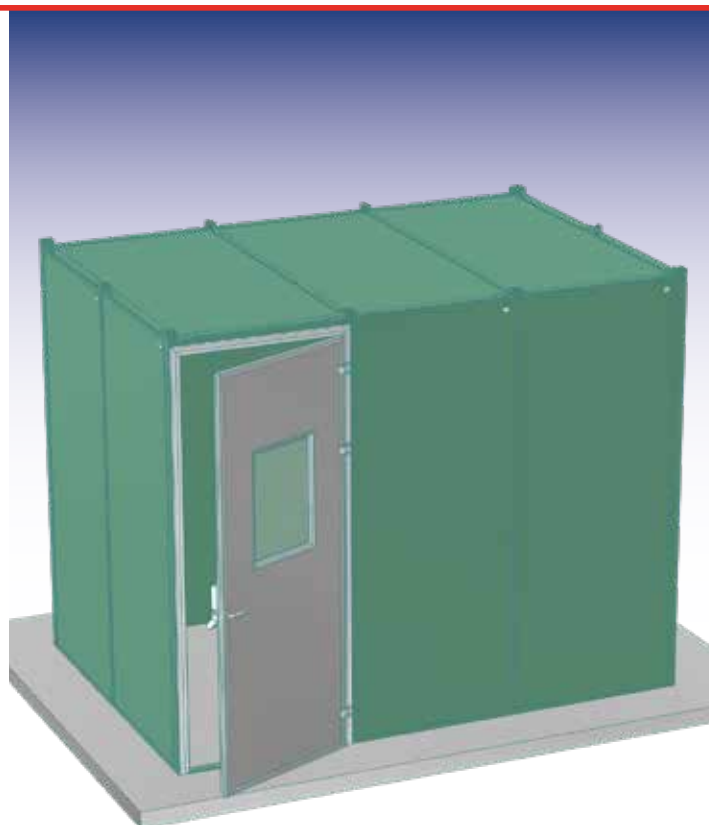

► SEPARATION DE ZONES DE TRAVAIL

► SONIC ECRAN D'INSONORISATION

Hauteur 2200 mm
Largeur 2100 mm
Epaisseur 50 mm

Cet écran est composé de 2 parois Sonic placées dans un châssis à roulettes. Ceci vous permettant une grande mobilité afin de protéger temporairement du bruit à quelque endroit de l'atelier.

Mobile équipé de 4 roulettes pivotantes avec frein, finition vert mat RAL 6011.

46.30.00.2221



► SONIC RIDEAUX D'INSONORISATION

Un rideau insonorisé protège des nuisances sonores ou isole la source de bruit.

Disponible uniquement en sur mesure par m².
Largeur maximale d'une pièce: 150 cm.

92.15.01



(Monté dans un châssis d'écran Robusto)

► CEPRO TOLES POINTE DIAMANT

Les tôles pointe diamant CEPRO sont généralement prévues pour séparer des zones de travail. Par exemple, elles peuvent être utilisées pour occulter certaines parties d'une zone de travail. Vous pouvez également réaliser une barrière physique entre une aire de production et le reste de la zone de travail.

► Produits disponibles

- CEPRO tôles pointe diamant pour montage d'une cabine ou d'une séparation d'atelier.
- CEPRO accessoires pour agrandissement d'une cabine ou d'une séparation d'atelier en tôles pointe diamant.
- CEPRO supports pour compléter une cabine ou une séparation en tôles pointe diamant.

► Sur mesure

En complément des cabines standard la majeure partie de nos réalisations est faite en sur mesure avec des dimensions et/ou finitions différentes de la gamme originelle en parfaite adéquation avec les contraintes techniques des utilisateurs. Vous pouvez par ailleurs disposer des conseils professionnels sur place et / ou en relation avec l'utilisateur. N'hésitez pas pour cela à contacter nos responsables projets.

► Projets

Les projets réalisés par CEPRO l'ont été à la grande satisfaction des clients qu'ils soient dans le domaine industriel, la fonction publique ou l'enseignement. Il est évident que nous ne ménageons pas nos efforts lors de ces projets pour le développement et la réalisation de produits ou solutions spécifiques les plus appropriées aux contraintes des clients. Notre très large expérience européenne concernant la réalisation d'espaces insonorisés vous apporte la garantie indéniable que nous trouverons la solution précise et optimale à la problématique que vous nous soumettez.



► **CEPRO TOLES POINTE DIAMANT**

- Hauteur 2.000 mm
- Largeur 940 ou 440 mm
- Epaisseur 30 mm
- Standard garde au sol comprise ± 150 mm
- Finition grise RAL 7035

► **CEPRO TOLES POINTE DIAMANT**

Tôles pointe diamant paroi

Largeur 940 mm

Hauteur 2.000 mm

Epaisseur 30 mm

45.70.01.2010

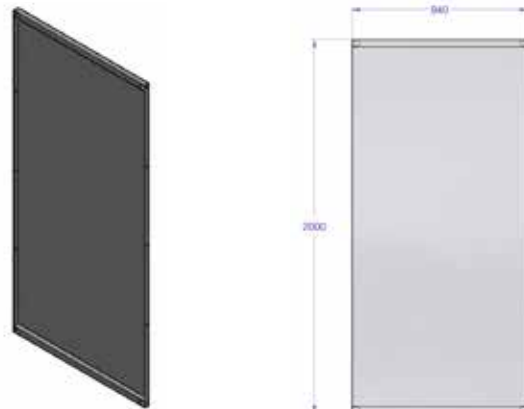

► **CEPRO TOLES POINTE DIAMANT**

Tôles pointe diamant paroi

Largeur 440 mm

Hauteur 2.000 mm

Epaisseur 30 mm

45.70.01.2005

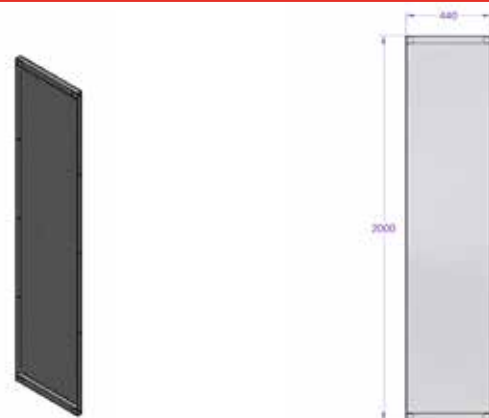

► **CEPRO TOLES POINTE DIAMANT**

Tôles pointe diamant paroi avec fenêtre en plaque Impact Cepro

Largeur 940 mm

Hauteur 2.000 mm

Epaisseur 30 mm

45.70.03.2010

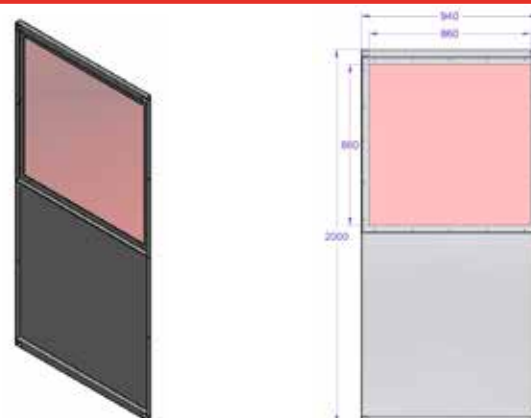

► **CEPRO ACCESSOIRES POUR TÔLE POINTE DIAMANT**

Poteau de jonction hauteur 2160 mm

Pour connecter 2 éléments de tôle pointe diamant ensemble. Vous devez commencer et terminer chaque élément par un support.

Conçu à partir de tube carré 40 x 40 x 2 mm

45.70.20.2160

Poteau de jonction hauteur 2160 mm

À utiliser à la fin d'une séquence d'éléments en tôle pointe diamant montés ensemble pour donner plus de stabilité. Conçu à partir de tube rectangulaire 100 x 40 x 2 mm.

45.70.21.2160

Pied support pour tôle pointe diamant. Doit être monté sur 2 faces de chaque poteau.

45.70.10

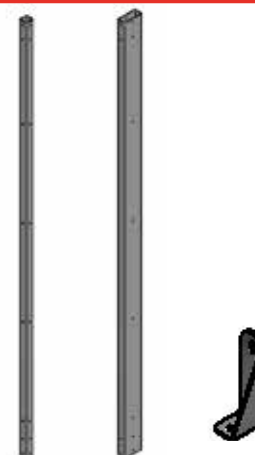

► CEPRO TABLES DE SOUDAGE

- Hauteur 80 cm
- Fabriquées à partir de tube carré 40 x 40 mm
- Disponibles avec grille et / ou briques réfractaires
- Finition vert mat RAL 6011

► TABLES DE SOUDAGE AVEC GRILLE ET BRIQUES

Table de soudage avec grille et briques
largeur 85 cm 45.41.01.6385

Table de soudage avec grille et briques
largeur 110 cm 45.41.01.6311

- Hauteur 80 cm
- Profondeur 63 cm
- La surface de la grille est non traitée
- Avec briques réfractaires



► TABLES DE SOUDAGE AVEC GRILLE

Table de soudage avec grille
largeur 60 cm 45.41.02.6360

Table de soudage avec grille
largeur 85 cm 45.41.02.6385

Table de soudage avec grille
largeur 110 cm 45.41.02.6311

- Hauteur 80 cm
- Profondeur 63 cm
- La surface de la grille est non traitée



► ACCESSOIRES TABLES DE SOUDAGE AVEC GRILLE ET BRIQUES

Briques réfractaires 45.49.01.0001

Plaque de support pour briques
45.49.01.0002

Grille (non traitée) 620 x 590 mm
pour table avec grille et briques 63 x 85 cm
pour table avec grille 63 x 60 cm
45.49.02.6259

Grille (non traitée) 620 x 840 mm
pour table avec grille et briques 63 x 110 cm
pour table avec grille 63 x 85 cm
45.49.02.6284

Grille (non traitée) 620 x 1190 mm
pour table avec grille 63 x 110 cm
45.49.02.6209

Support/gabarit de soudage pour maintien d'objet
45.49.50.0001



SOUDAGE EN EXTERIEUR

Lors de travaux de soudage en plein air, il est important de se protéger de tous types de temps tels que la pluie, le vent ou le soleil. L'utilisation d'une tente de soudage ou d'un parasol de soudage améliore considérablement les conditions de travail et contribue également à la réduction des arrêts de travail.

Produits disponibles

Le programme CEPRO soudage en extérieur se compose de 2 groupes produits convenant à diverses applications.

- **CEPRO tentes de soudage**

Les tentes de soudage CEPRO sont tout à fait adaptées aux travaux en extérieur. Le travail peut être prolongé sur de plus longues périodes et les conditions améliorées contribuent à réduire considérablement les arrêts maladie.

- **CEPRO parasols de soudure**

Les parasols de soudure CEPRO sont spécifiquement conçus pour le travail en extérieur. Ils apportent une protection temporaire fiable du lieu de travail contre la pluie ou le soleil.



► CEPRO TENTES DE SOUDAGE

- Conforme à la norme M1
- Couverture PVC 570 gr/m²
- Bavette de protection de 200 mm sur le pourtour
- Fermeture avant et arrière à l'aide d'une corde

► CEPRO TENTE DE SOUDAGE MODELE STANDARD

Modèle standard
complet 200 x 190 cm 91.20.11

Couverture modèle standard
200 x 190 cm 90.20.11

Structure modèle standard
200 x 190 cm 90.20.02

- Largeur 190 cm
- Profondeur 200 cm
- Hauteur latérale 200 cm
- Hauteur centrale 220 cm
- Structure tubes galvanisés Ø 25 mm
- Emballage carton permettant un envoi par service de livraison rapide.



► CEPRO TENTE DE SOUDAGE MODELE STANDARD XL

Modèle standard XL
300 x 190 cm 91.20.19

Couverture modèle standard XL
300 x 190 cm 90.20.19

Extension structure modèle standard
300 x 190 cm 90.20.09
Disponible uniquement avec référence 90.20.02

- Largeur 190 cm
- Profondeur 300 cm
- Hauteur latérale 200 cm
- Hauteur centrale 220 cm
- Structure tubes galvanisés Ø 25 mm
- Emballage carton permettant un envoi par service de livraison rapide.



► CEPRO TENTE DE SOUDAGE RENFORCEE XL

Tente de soudage renforcée XL
300 x 200 cm 91.20.20.3020

Couverture tente renforcée XL
300 x 200 cm 90.20.20.3020

Structure tente renforcée XL
300 x 200 cm sur demande

- Largeur 200 cm
- Profondeur 300 cm
- Hauteur latérale 200 cm
- Hauteur centrale 220 cm
- Structure tubes galvanisés Ø 33,7 mm
- Anneau de levage inclus



► CEPRO TENTE DE SOUDAGE RENFORCEE XXL

Tente de soudage renforcée XXL
300 x 300cm 91.20.20.3030

Couverture tente renforcée XXL
300 x 300cm 90.20.20.3030

Structure tente renforcée XXL
300 x 300cm sur demande

- Largeur 300 cm
- Profondeur 300 cm
- Hauteur latérale 200 cm
- Hauteur centrale 220 cm
- Structure tubes galvanisés Ø 33,7 mm
- Anneau de levage inclus



► **CEPRO PARASOLS DE SOUDURE**

- Toile imperméable et ignifugée
- Toile 280 gr/m²
- Couleur verte
- Sac de transport inclus
- Coupe-vent sur la partie supérieure

► **CEPRO PARASOL DE SOUDURE MODELE STANDARD**

Parasol de soudure standard
Ø 220 cm 93.21.20

- Ø 220 cm
- Mécanisme d'inclinaison
- 10 baleines, longueur 110 cm

- Mât Ø 28 mm
- Mât en deux parties, hauteur 220 cm
- Extrémités des baleines munies d'embouts plastique



► **CEPRO PARASOL DE SOUDURE MODELE LARGE**

Parasol de soudure large
Ø 300 cm 93.71.20

- Ø 300 cm
- 8 baleines longueur 150 cm
- Mât Ø 38 mm

- Mât en deux parties, hauteur 220 cm
- Extrémités des baleines munies d'embouts métalliques



► CONSTRUCTION

CEPRO propose une vaste gamme de bras pivotants, colonnes et poteaux permettant d'être facilement combinés à un grand nombre de produits de protection ainsi qu'à des cabines.

Les bras pivotants, les colonnes et les poteaux CEPRO sont caractérisés par leur excellente qualité et leur facilité d'utilisation. Vous pouvez trouver le bras, la colonne ou le poteau ainsi que son support adapté à chaque application.

► Produits disponibles

La gamme CEPRO comprend une large variété de produits tels que:

- Bras pivotant tubulaire
- Bras pivotant modulaire
- Bras pivotant pour charges lourdes
- Bras pivotant articulé
- Colonnes et poteaux rectangulaires
- Treuil déroulant

► Sur mesure

En complément des produits standard la majeure partie de nos réalisations est faite en sur mesure avec des dimensions et/ou finitions différentes de la gamme originelle en parfaite adéquation avec les contraintes techniques des utilisateurs. Vous pouvez par ailleurs disposer des conseils professionnels sur place et / ou en relation avec l'utilisateur. N'hésitez pas pour cela à contacter nos responsables projets.

► Projets

Les projets réalisés par CEPRO l'ont été à la grande satisfaction des clients qu'ils soient dans le domaine industriel, la fonction publique ou l'enseignement. Il est évident que nous ne ménageons pas nos efforts lors de ces projets pour le développement et la réalisation de produits ou solutions spécifiques les plus appropriées aux contraintes des clients. Notre très large expérience européenne concernant la réalisation d'espaces insonorisés vous apporte la garantie indéniable que nous trouverons la solution précise et optimale à la problématique que vous nous soumettez.





► CEPRO BRAS PIVOTANTS

► CEPRO BRAS PIVOTANT TUBE 200 CM

Bras pivotant max. 2 mètres de longueur, tube de Ø 35 mm. Finition grise RAL 7035. Le bras est pourvu de charnières mécaniques et d'une plaque de montage pour fixation contre mur, poteau ou colonne. La référence comprend le bras pivotant et la plaque de fixation.

82.10.15



1. Choisir le type de séparation : rideaux ou lanières (2 ou 3 mm)
2. Choisir la hauteur de séparation requise
3. Obtenez le poteau correspondant au montage de votre bras pivotant muni d'une séparation. Détails page 63

82.10.15 Bras pivotant longueur 200 cm	Rideaux			Lanières 300 x 2 mm			Lanières 300 x 3 mm		
	Hauteur sous bras			Hauteur sous bras			Hauteur sous bras		
	1,85 mtr	2,10 mtr	2,60 mtr	1,85 mtr	2,10 mtr	2,60 mtr	1,85 mtr	2,10 mtr	2,60 mtr
	83.10.01.0225 50x50x2mm H=2,25 mtr	83.10.01.0250 50x50x2mm H=2,50 mtr	83.10.01.0300 50x50x2mm H=3,00 mtr	83.10.01.0225 50x50x2mm H=2,25 mtr	83.10.02.0250 80x80x3mm H=2,50 mtr	83.10.02.0300 80x80x3mm H=3,00 mtr	83.10.02.0225 80x80x3mm H=2,25 mtr	83.10.02.0250 80x80x3mm H=2,50 mtr	sur demande

► CEPRO BRAS PIVOTANT 200 CM

Bras pivotant max. 2 mètres de longueur, tube carré Ø 50 x 50 mm. Finition grise RAL 7035. Le bras est pourvu de charnières mécaniques et d'une plaque de montage pour fixation contre mur, poteau ou colonne. La référence comprend le bras pivotant et la plaque de fixation.

82.10.36.0200



1. Choisir le type de séparation : rideaux ou lanières (2 ou 3 mm)
2. Choisir la hauteur de séparation requise
3. Obtenez le poteau correspondant au montage de votre bras pivotant muni d'une séparation. Détails page 63

82.10.36 Bras pivotant longueur 200 cm	Rideaux			Lanières 300 x 2 mm			Lanières 300 x 3 mm		
	Hauteur sous bras			Hauteur sous bras			Hauteur sous bras		
	2,15 mtr	2,30 mtr	2,80 mtr	2,15 mtr	2,30 mtr	2,80 mtr	2,15 mtr	2,30 mtr	2,80 mtr
	83.10.02.0225 80x80x3mm H=2,25 mtr	83.10.02.0250 80x80x3mm H=2,50 mtr	83.10.02.0300 80x80x3mm H=3,00 mtr	83.10.02.0225 80x80x3mm H=2,25 mtr	83.10.02.0250 80x80x3mm H=2,50 mtr	83.10.02.0300 80x80x3mm H=3,00 mtr	83.20.02.0225 100x100x4mm H=2,25 mtr	83.20.01.0250 100x100x4mm H=2,50 mtr	83.20.01.0300 100x100x4mm H=3,00 mtr

CEPRO BRAS PIVOTANTS

CEPRO BRAS PIVOTANT MODULAIRE 200 CM

La flèche est composée d'un tube carré Ø 50 x 50 mm. Le bras est pourvu d'une charnière et d'un ralentisseur (vitesse de rotation). Coloris RAL 7035. Le support pour montage contre un mur est inclus.



Version 200 cm	82.10.30.0200
Version 300 cm	82.10.30.0300
Version 400 cm	82.10.30.0400
Version 500 cm	82.10.30.0500

1. Choisir le type de séparation : rideaux ou lanières (2 ou 3 mm)
2. Choisir la hauteur de séparation requise
3. Obtenez le poteau correspondant au montage de votre bras pivotant muni d'une séparation. Détails page 63

	Rideaux			Lanières 300 x 2 mm			Lanières 300 x 3 mm		
	Hauteur sous bras			Hauteur sous bras			Hauteur sous bras		
	2,20 mtr	2,70 mtr	3,20 mtr	2,20 mtr	2,70 mtr	3,20 mtr	2,20 mtr	2,70 mtr	3,20 mtr
82.10.30.0200 Bras pivotant longueur 200cm	83.10.02.0300 80x80x3mm H=3,00 mtr	83.10.02.0350 80x80x3mm H=3,50 mtr	83.10.02.0400 80x80x3mm H=4,00 mtr	83.10.02.0300 80x80x3mm H=3,00 mtr	83.10.02.0350 80x80x3mm H=3,50 mtr	83.20.01.0400 100x100x4mm H=4,00 mtr	83.20.01.0300 100x100x4mm H=3,00 mtr	83.20.01.0350 100x100x4mm H=3,50 mtr	83.20.01.0400 100x100x4mm H=4,00 mtr
82.10.30.0300 Bras pivotant longueur 300cm	83.10.02.0300 80x80x3mm H=3,00 mtr	83.10.02.0350 80x80x3mm H=3,50 mtr	83.10.02.0400 80x80x3mm H=4,00 mtr	83.20.01.0300 100x100x4mm H=3,00 mtr	83.20.01.0350 100x100x4mm H=3,50 mtr	83.20.02.0400 120x120x5mm H=4,00 mtr	83.20.02.0300 120x120x5mm H=3,00 mtr	83.20.02.0350 120x120x5mm H=3,50 mtr	83.20.02.0400 120x120x5mm H=4,00 mtr
82.10.30.0400 Bras pivotant longueur 400cm	83.10.02.0300 80x80x3mm H=3,00 mtr	83.10.02.0350 80x80x3mm H=3,50 mtr	83.10.02.0400 80x80x3mm H=4,00 mtr	83.20.02.0300 120x120x5mm H=3,00 mtr	83.20.02.0350 120x120x5mm H=3,50 mtr	83.20.02.0400 120x120x5mm H=4,00 mtr	83.20.02.0300 120x120x5mm H=3,00 mtr	sur demande	sur demande
82.10.30.0500 Bras pivotant longueur 500cm	83.20.01.0300 100x100x4mm H=3,00 mtr	83.20.01.0350 100x100x4mm H=3,50 mtr	83.20.01.0400 100x100x4mm H=4,00 mtr	83.20.02.0300 120x120x5mm H=3,00 mtr	83.20.02.0350 120x120x5mm H=3,50 mtr	sur demande	sur demande	sur demande	sur demande

CEPRO BRAS PIVOTANT 6 MÈTRES

Bras pivotant, longueur maximale 6 mètres. La flèche est composée d'un tube carré Ø 50 x 50 mm. Ce bras est pourvu d'une charnière et d'un ralentisseur. Pour montage contre un mur le support est inclus.



82.10.45.0600

1. Choisir le type de séparation : rideaux ou lanières (2 ou 3 mm)
2. Choisir la hauteur de séparation requise
3. Obtenez le poteau correspondant au montage de votre bras pivotant muni d'une séparation. Détails page 63

	Rideaux			Lanières 300 x 2 mm			Lanières 300 x 3 mm		
	Hauteur sous bras			Hauteur sous bras			Hauteur sous bras		
	2,05 mtr	2,55 mtr	3,05 mtr	2,05 mtr	2,55 mtr	3,05 mtr	2,05 mtr	2,55 mtr	3,05 mtr
82.10.45 Bras pivotant longueur 600 cm	83.20.02.0300 120x120x5mm H=3,00 mtr	83.20.02.0350 120x120x5mm H=3,50 mtr	83.20.02.0400 120x120x5mm H=4,00 mtr	83.20.03.0300 160x160x6mm H=3,00 mtr	83.20.03.0350 160x160x6mm H=3,50 mtr	83.20.03.0400 160x160x6mm H=4,00 mtr	sur demande	sur demande	sur demande

► CEPRO BRAS PIVOTANTS

► CEPRO BRAS PIVOTANT DOUBLE CHARNIERE 6 MÈTRES

Bras pivotant, 6 mètres (4 + 2 mètres) composé d'un double tube carré 50 x 50 mm. La première partie du bras pivote sur un roulement autobloquant et possède un frein mécanique. La seconde partie possède un système de frein ajustable. Cette partie possède un rayon maximal de 2 x 112°. Pour montage contre un mur le support est inclus.

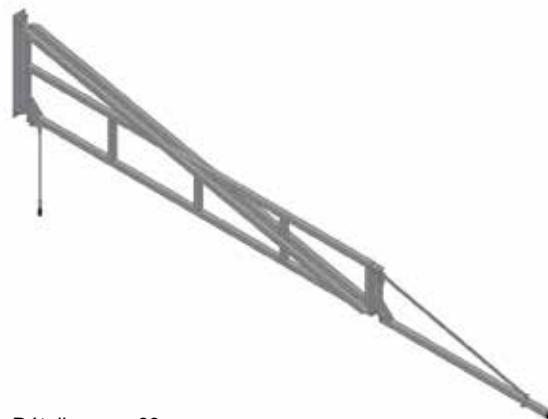

82.10.50.0600

1. Choisir le type de séparation : rideaux ou lanières (2 ou 3 mm)
2. Choisir la hauteur de séparation requise
3. Obtenez le poteau correspondant au montage de votre bras pivotant muni d'une séparation. Détails page 63

82.10.50 Bras pivotant longueur 600cm	Rideaux			Lanières 300 x 2 mm			Lanières 300 x 3 mm		
	Hauteur sous bras			Hauteur sous bras			Hauteur sous bras		
	2,05 mtr	2,55 mtr	3,05 mtr	2,05 mtr	2,55 mtr	3,05 mtr	2,05 mtr	2,55 mtr	3,05 mtr
83.20.02.0300 120x120x5mm H=3,00 mtr	83.20.03.0350 160x160x6mm H=3,50 mtr	83.20.03.0400 160x160x6mm H=4,00 mtr	83.20.03.0300 160x160x6mm H=3,00 mtr	sur demande	sur demande	sur demande	sur demande	sur demande	sur demande

► CEPRO BRAS PIVOTANT 4 MÈTRES

Bras pivotant, longueur maximale 4 mètres. La flèche est composée d'un tube carré Ø 50 x 50 mm. Ce bras est pourvu d'une charnière et d'un ralentisseur. Pour montage contre un mur le support est inclus.

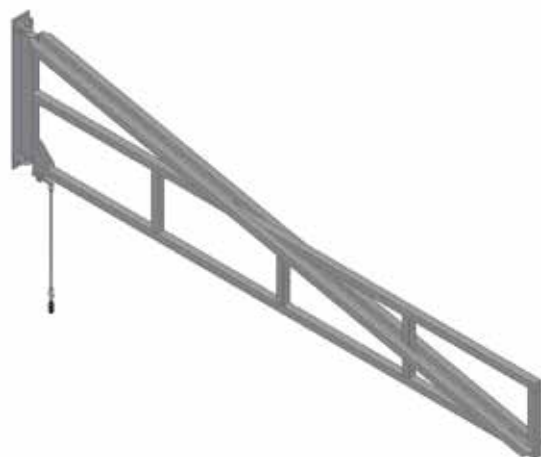

82.10.51.0400

1. Choisir le type de séparation : rideaux ou lanières (2 ou 3 mm)
2. Choisir la hauteur de séparation requise
3. Obtenez le poteau correspondant au montage de votre bras pivotant muni d'une séparation. Détails page 63

82.10.51 Bras pivotant longueur 400cm	Rideaux			Lanières 300 x 2 mm			Lanières 300 x 3 mm		
	Hauteur sous bras			Hauteur sous bras			Hauteur sous bras		
	2,05 mtr	2,55 mtr	3,05 mtr	2,05 mtr	2,55 mtr	3,05 mtr	2,05 mtr	2,55 mtr	3,05 mtr
83.20.02.0300 120x120x5mm H=3,00 mtr	83.20.02.0350 120x120x5mm H=3,50 mtr	83.20.02.0400 120x120x5mm H=4,00 mtr	83.20.03.0300 160x160x6mm H=3,00 mtr	83.20.03.0350 160x160x6mm H=3,50 mtr	83.20.03.0400 160x160x6mm H=4,00 mtr	83.20.03.0300 160x160x6mm H=3,00 mtr	83.20.03.0350 160x160x6mm H=3,50 mtr	sur demande	

CEPRO BRAS PIVOTANTS

BRAS PIVOTANT TÉLESCOPIQUE

Ce bras pivotant est muni d'une allonge télescopique pouvant être rétractée. La charnière principale Est pourvue d'un frein ajustable. Ce bras n'est pas recommandé pour les charges lourdes.

Version 200 cm	82.10.25.2000
Version 250 cm	82.10.25.2500
Version 300 cm	82.10.25.3000
Version 350 cm	82.10.25.3500
Version 400 cm	82.10.25.4000

1. Choisir le type de séparation : rideaux ou lanières (2 ou 3 mm)
2. Choisir la hauteur de séparation requise
3. Obtenez le poteau correspondant au montage de votre bras pivotant muni d'une séparation. Détails page 63



	Rideaux			Lanières 300 x 2 mm			Lanières 300 x 3 mm		
	Hauteur sous bras			Hauteur sous bras			Hauteur sous bras		
	2,80 mtr	3,30 mtr	3,80 mtr	2,80 mtr	3,30 mtr	3,80 mtr	2,80 mtr	3,30 mtr	3,80 mtr
82.10.25.0200 bras pivotants longueur 200cm	83.10.02.0300 80x80x3mm H=3,00 mtr	83.10.02.0350 80x80x3mm H=3,50 mtr	83.10.02.0400 80x80x3mm H=4,00 mtr	83.10.02.0300 80x80x3mm H=3,00 mtr	83.10.02.0350 80x80x3mm H=3,50 mtr	83.20.01.0400 100x100x4mm H=4,00 mtr	83.20.01.0300 100x100x4mm H=3,00 mtr	83.20.01.0350 100x100x4mm H=3,50 mtr	83.20.02.0400 120x120x5mm H=4,00 mtr
82.10.25.0300 bras pivotants longueur 300cm	83.10.02.0300 80x80x3mm H=3,00 mtr	83.10.02.0350 80x80x3mm H=3,50 mtr	83.10.02.0400 80x80x3mm H=4,00 mtr	83.20.01.0300 100x100x4mm H=3,00 mtr	83.20.02.0350 120x120x5mm H=3,50 mtr	83.20.02.0400 120x120x5mm H=4,00 mtr	83.20.02.0300 120x120x5mm H=3,00 mtr	83.20.02.0350 120x120x5mm H=3,50 mtr	83.20.02.0400 120x120x5mm H=4,00 mtr
82.10.25.0400 bras pivotants longueur 400cm	83.20.01.0300 100x100x4mm H=3,00 mtr	83.20.01.0350 100x100x4mm H=3,50 mtr	83.10.01.0400 100x100x4mm H=4,00 mtr	83.20.02.0300 120x120x5mm H=3,00 mtr	83.20.02.0350 120x120x5mm H=3,50 mtr	83.20.02.0400 120x120x5mm H=4,00 mtr	sur demande	sur demande	sur demande

CEPRO BRAS PIVOTANTS RABATTABLES

Bras pivotant pliable, muni de 2 articulations. La première partie possède un système de frein. Ce bras pivotant peut être allongé grâce à des extensions de 60 cm de long. Ce produit bénéficie d'une finition peinture poudrée grise (RAL 7035)

82.10.30.9005	Plaque de fixation
82.10.17.02	Partie base
82.10.17.03	Partie extension
82.10.17.04	Support en Z pour bras
82.10.15	Bras pivotant tube

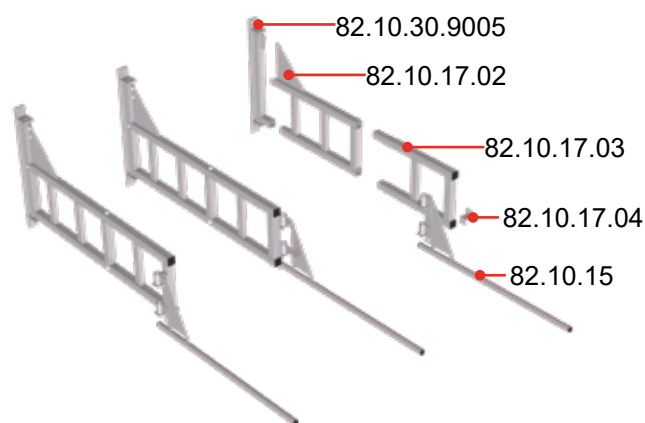

1. Choisir le type de séparation : rideaux ou lanières (2 ou 3 mm)
2. Choisir la hauteur de séparation requise
3. Obtenez le poteau correspondant au montage de votre bras pivotant muni d'une séparation. Détails page 63

	Rideaux			Lanières 300 x 2 mm			Lanières 300 x 3 mm		
	Hauteur sous bras			Hauteur sous bras			Hauteur sous bras		
	2,20 mtr	2,70 mtr	3,20 mtr	2,20 mtr	2,70 mtr	3,20 mtr	2,20 mtr	2,70 mtr	3,20 mtr
82.10.17.0921 bras pivotants longueur 300cm	83.10.02.0300 80x80x3mm H=3,00 mtr	83.10.02.0350 80x80x3mm H=3,50 mtr	83.10.02.0400 80x80x3mm H=4,00 mtr	83.20.01.0300 100x100x4mm H=3,00 mtr	83.20.01.0350 100x100x4mm H=3,50 mtr	83.20.02.0400 120x120x5mm H=4,00 mtr	83.20.02.0300 120x120x5mm H=3,00 mtr	83.20.02.0350 120x120x5mm H=3,50 mtr	83.20.02.0400 120x120x5mm H=4,00 mtr
82.10.17.1521 bras pivotants longueur 350cm	83.10.02.0300 80x80x3mm H=3,00 mtr	83.10.02.0350 80x80x3mm H=3,50 mtr	83.20.01.0400 100x100x4mm H=4,00 mtr	83.20.02.0300 120x120x5mm H=3,00 mtr	83.20.02.0350 120x120x5mm H=3,50 mtr	83.20.02.0400 120x120x5mm H=4,00 mtr	83.20.02.0300 120x120x5mm H=3,00 mtr	83.20.02.0350 120x120x5mm H=3,50 mtr	sur demande
82.10.17.2121 bras pivotants longueur 400cm	83.20.01.0300 100x100x4mm H=3,00 mtr	83.20.01.0350 100x100x4mm H=3,50 mtr	83.20.01.0400 100x100x4mm H=4,00 mtr	83.20.02.0300 120x120x5mm H=3,00 mtr	83.20.02.0350 120x120x5mm H=3,50 mtr	83.20.02.0400 120x120x5mm H=4,00 mtr	83.20.02.0300 120x120x5mm H=3,00 mtr	sur demande	sur demande

► CEPRO POTEAUX & COLONNES

► SET DE MONTAGE TUBE

Set de montage pour tube Ø 33,7 mm sous bras pivotant
82.10.30 + 82.10.17

80.15.02

Set de montage pour tube Ø 33,7 mm sous bras pivotant
82.10.36 + 82.10.45 + 82.10.50 + 82.10.51

80.15.01

Les supports sont galvanisés.

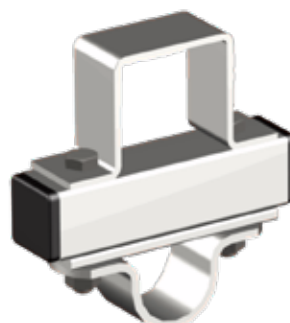

80.15.02



80.15.01

► SET DE MONTAGE RAIL

Set de montage pour rail 35 x 30 mm sous bras pivotant
82.10.30 + 82.10.17

80.15.10

Set de montage pour rail 35 x 30 mm sous bras pivotant
82.10.45 + 82.10.50 + 82.10.51

80.15.03

Les supports sont galvanisés.



80.15.03

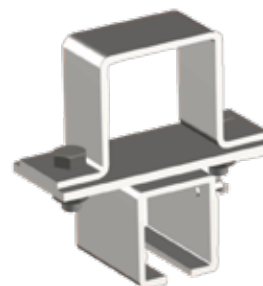

80.15.10

► CHARIOT ET SANGLE

Chariot + sangle pour maintien et guidage des faisceaux
et câbles.

80.10.05



► SET SUSPENSION DÉVIDOIR

Set pour suspension dévidoir comprenant les chariots,
plaques de montage, chaîne, etc... Charge maximale :
25 kg par chariot 4 roues.

82.01.02



► **CEPRO POTEAUX & COLONNES**

► **CEPRO POTEAU 225 CM - 50 X 50 X 2 MM**

Poteau carré 50 x 50 x 2 mm sur
platine 110 x 110 x 8 mm.
Coloris RAL 7035.

Hauteur 225 cm	83.10.01.0225
Hauteur 250 cm	83.10.01.0250
Hauteur 300 cm	83.10.01.0300

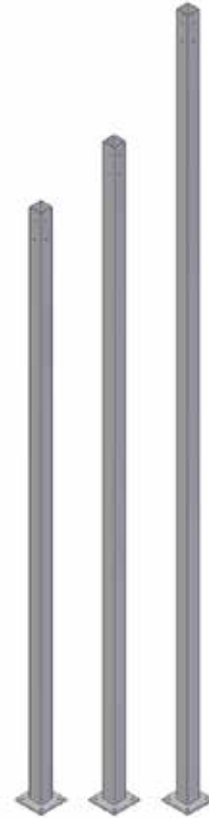

► **CEPRO POTEAUX XL**

Poteau carré, coloris RAL 7035.

Section 80 x 80 x 3 mm, platine 300 x 300 x 10 mm

Hauteur 225 cm	83.10.02.0225
Hauteur 250 cm	83.10.02.0250
Hauteur 300 cm	83.10.02.0300
Hauteur 350 cm	83.10.02.0350
Hauteur 400 cm	83.10.02.0400

Section 100 x 100 x 4 mm, platine 500 x 500 x 15 mm

Hauteur 300 cm	83.20.01.0300
Hauteur 350 cm	83.20.01.0350
Hauteur 400 cm	83.20.01.0400

Section 120 x 120 x 5 mm, platine 500 x 500 x 15 mm

Hauteur 300 cm	83.20.02.0300
Hauteur 350 cm	83.20.02.0350
Hauteur 400 cm	83.20.02.0400

Section 160 x 160 x 6 mm, platine 500 x 500 x 15 mm

Hauteur 300 cm	83.20.03.0300
Hauteur 350 cm	83.20.03.0350
Hauteur 400 cm	83.20.03.0400

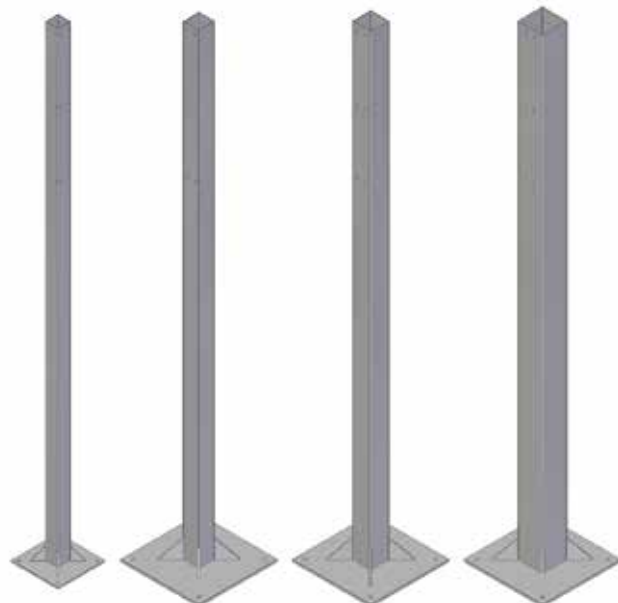

► **CEPRO SYSTEME RAIL**

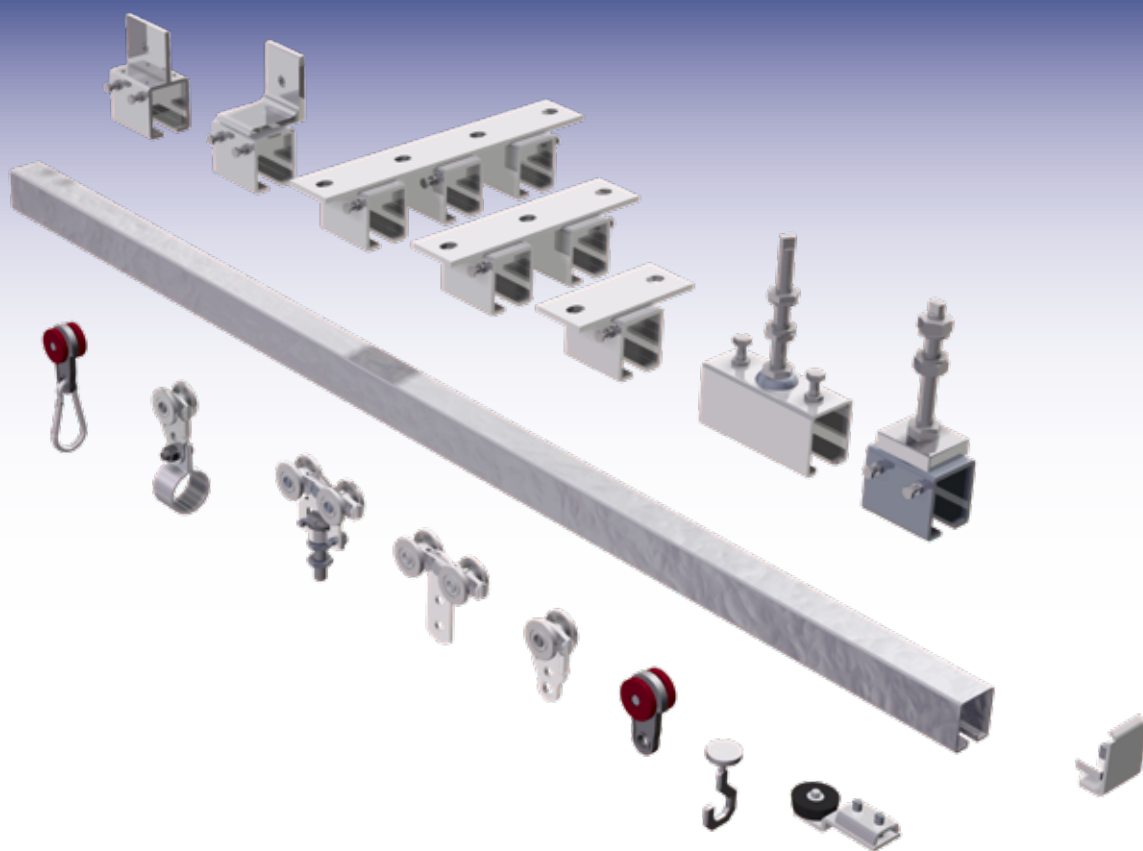

SUPPORT RAIL

Support rail tige longue M10 / rail simple 35 x 30 mm

86.10.02

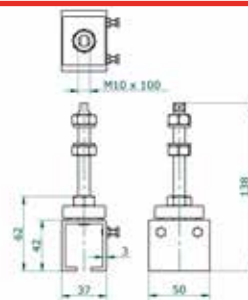

MANCHON RAIL

Manchon de raccordement M10 / rail simple 35 x 30 mm

86.10.03

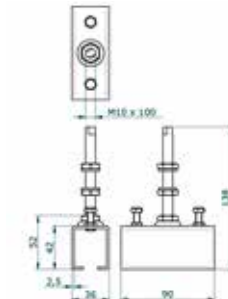

MANCHON RAIL

Manchon de raccordement plafond / rail simple 35 x 30 mm

86.10.20

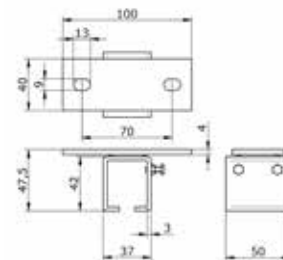

► **CEPRO SYSTEME RAIL**

MANCHON RAIL

Manchon de raccordement plafond
/ rail double 35 x 30 mm

86.10.21

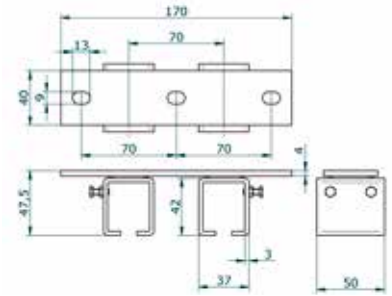

MANCHON RAIL

Manchon de raccordement plafond
/ rail triple 35 x 30 mm

86.10.22

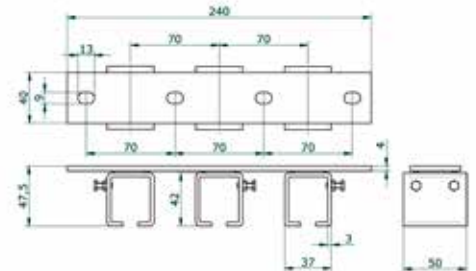

MANCHON RAIL

Manchon de raccordement
latéral / rail simple 35 x 30 mm

86.10.15

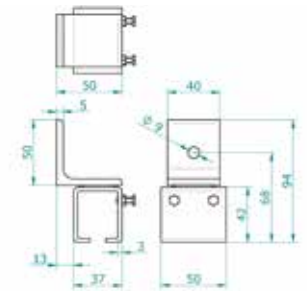

SUPPORT RAIL

Support rail fixation fer plat

86.10.25

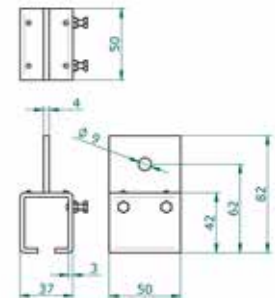

RAIL 35X30 MM

Rail de 35x30 mm au ml,
longueur maximale 600 cm

86.10.00

*Pour des raisons logistiques, nous
conseillons de ne pas excéder une
longueur de rail de 3 mètres.*

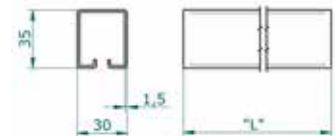

COURBE DE RAIL

Courbe de rail 90°, rayon 50
cm, pour rail 35 x 30 mm

86.10.01

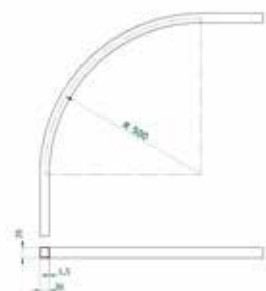

► CEPRO SYSTEME RAIL

CHARIOT SYNTHETIQUE

Chariot synthétique 2 roues / rail simple 35 x 30 mm.

Capacité de charge 5 kg.

86.10.10

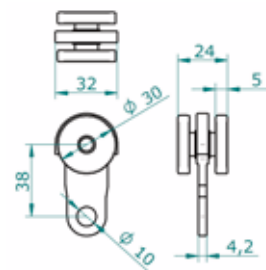

CHARIOT ACIER 2 ROUES

Chariot acier 2 roues / rail simple 35 x 30 mm

Capacité de charge 10 kg.

86.10.11

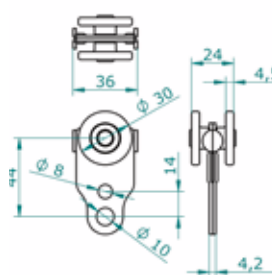

CHARIOT ACIER 4 ROUES

Chariot acier 4 roues / rail simple 35 x 30 mm

Capacité de charge 25 kg.

86.10.13

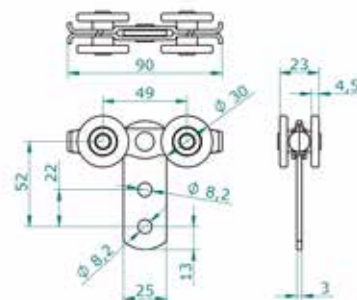

CHARIOT ACIER 4 ROUES TETE ROTATIVE

Chariot acier 4 roues avec tige rotative M10 / rail simple 35 x 30 mm

Capacité de charge 40 kg.

86.10.17

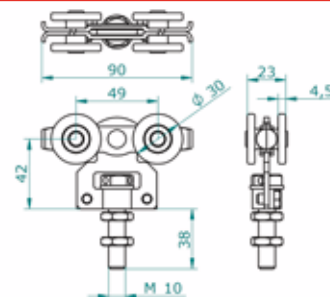

MOUSQUETON

Mousqueton à utiliser avec un chariot pour la réalisation d'une séparation à rideaux coulissante.

10.48.30

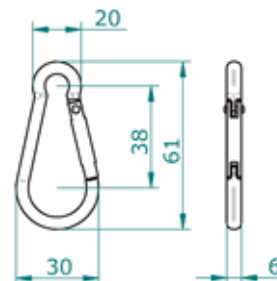

GALET PLASTIQUE

Galet plastique permettant au(x) rideau(x) de coulisser dans rail simple 35 x 30 mm

10.48.60

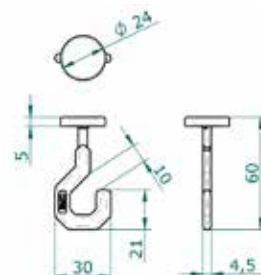

► CEPRO SYSTEME TUBE

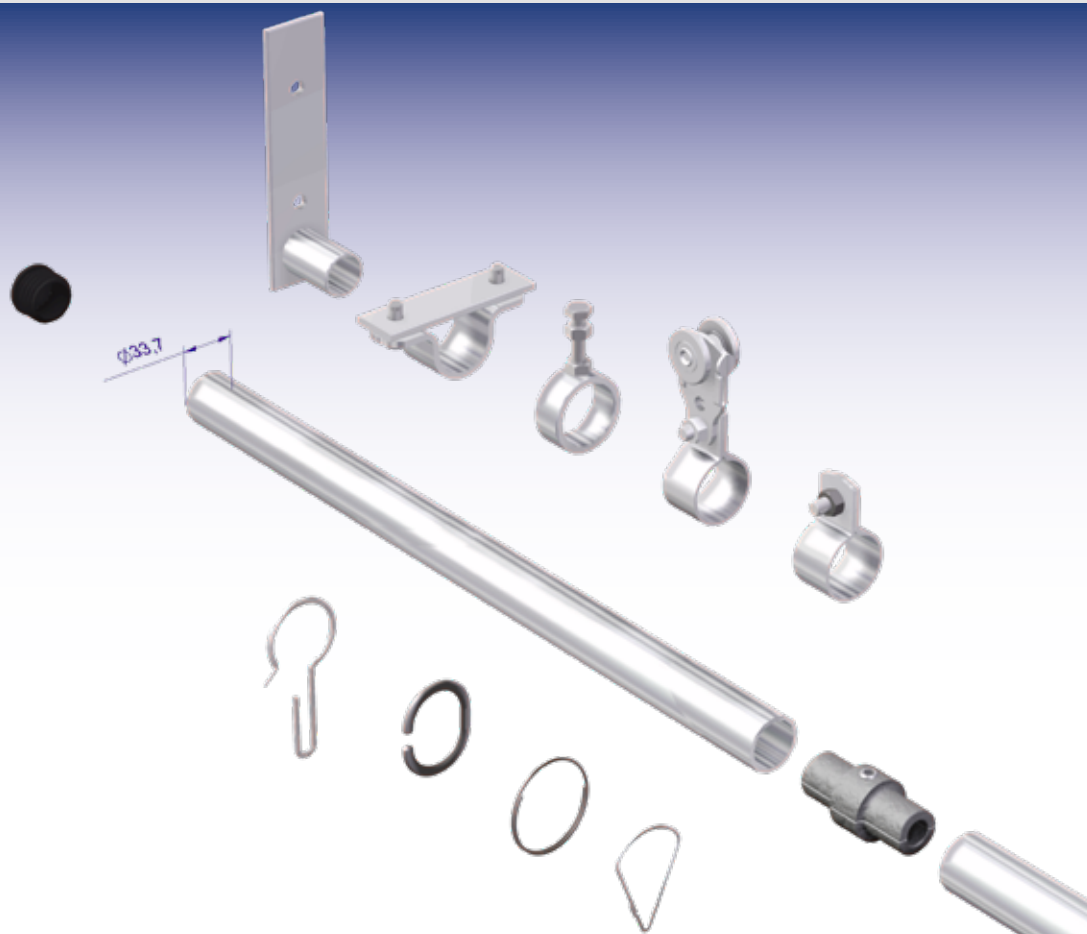

FIXATION PLAFOND

Fixation directe plafond / mur
pour tube $\varnothing 33,7$ mm

86.40.10

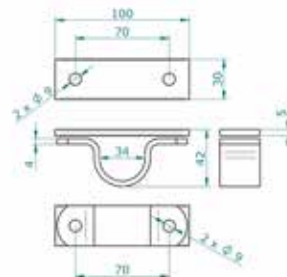

FIXATION MURALE

Fixation murale ou poteau pour
tube $\varnothing 33,7$ mm

86.40.41

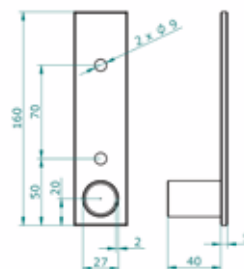

SUPPORT ROND

Support rond avec boulon
(M8x40) pour tube $\varnothing 33,7$ mm

86.40.50

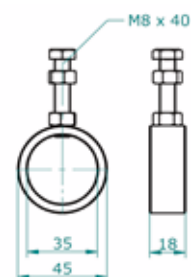

► **CEPRO SYSTEME TUBE**

TUBE

Tube Ø 33.7 mm au ml,
longueur maximale 600 cm

86.40.00

Pour des raisons logistiques, nous conseillons de ne pas excéder une longueur de rail de 3 mètres.

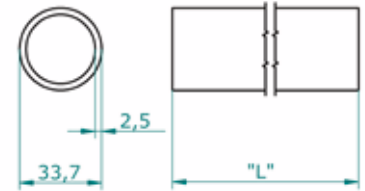

MACHON

Manchon de raccordement
pour tube Ø 33,7 mm
galvanisé

86.40.30

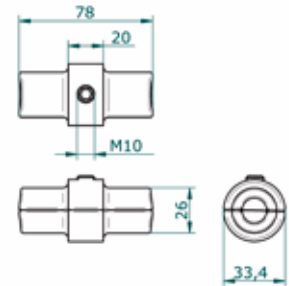

ANNEAUX DE SUSPENSION

Anneaux de suspension acier
pour tube Ø 33,7 mm (lot de 7
anneaux)

10.48.50.0007

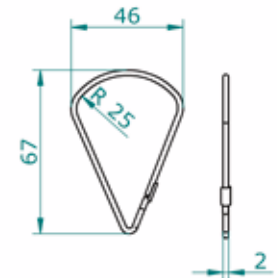

ANNEAUX DE SUSPENSION

Anneau de suspension synthé-
tique pour tube jusqu'à Ø 33,7 mm

10.48.40

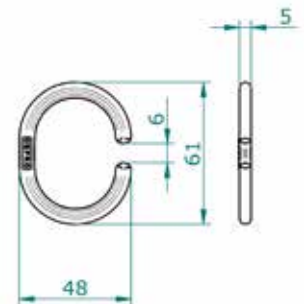

ANNEAUX DE SUSPENSION RENFORCÉS

Anneaux de suspension métalliques renforcés
de largeurs importantes pour applications lourdes.
Diamètres max. :

Ø 34 mm 10.48.55

Ø 50 mm 10.48.58

Ø 70 mm 10.48.56

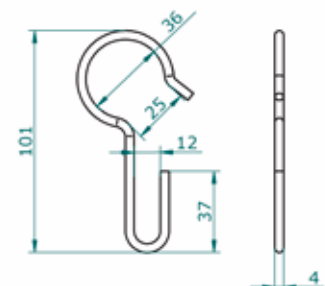

ANNEAUX SPECIAUX

Anneau spéciaux Ø 58 mm
pour suspension rideau

10.48.52

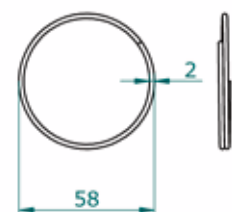

► CEPRO TREUIL DEROULANT

- Séparation rapide d'un espace de travail
- Facile à manipuler
- Câble de 8 mètres de longueur
- Câble de 3 mm d'épaisseur
- Boîtier métallique robuste

► CEPRO TREUIL DEROULANT

Treuil déroulant, longueur 8 mètres, **sans rideau**

82.20.10

- Hauteur maximale des rideaux : 200 cm
- Support mural inclus
- Livré avec mécanisme de tension du câble

Treuil longueur 11 mètres également disponible sur demande.



► CEPRO RIDEAUX DE SOUDURE LARGEUR 140 CM POUR TREUIL DEROULANT

Cepro Orange-CE	H. 160 cm x 140 cm	16.15.16
Cepro Orange-CE	H. 180 cm x 140 cm	16.15.18
Cepro Orange-CE	H. 200 cm x 140 cm	16.15.20
Cepro Vert-9	H. 160 cm x 140 cm	16.19.16
Cepro Vert-9	H. 180 cm x 140 cm	16.19.18
Cepro Vert-9	H. 200 cm x 140 cm	16.19.20
Cepro Vert-6	H. 160 cm x 140 cm	16.16.16
Cepro Vert-6	H. 180 cm x 140 cm	16.16.18
Cepro Vert-6	H. 200 cm x 140 cm	16.16.20
Cepro Bronze-CE	H. 160 cm x 140 cm	16.17.16
Cepro Bronze-CE	H. 180 cm x 140 cm	16.17.18
Cepro Bronze-CE	H. 200 cm x 140 cm	16.17.20

**CONFORME
NORME
EN ISO 25980**



► ANNEAUX SPECIAUX

Anneau spéciaux Ø 58 mm pour suspension rideau

10.48.52



LA PROTECTION DES PERSONNES AU TRAVAIL

Nous protégeons les personnes et leur environnement contre les dangers grâce à l'aménagement de postes de soudage et de meulage sécurisés.

La protection des travailleurs et de leur environnement contre les dangers est indispensable pour une bonne gestion des opérations de l'entreprise. Chez CEPRO, nous croyons qu'un partage des connaissances des conditions légales de sécurité forme la pierre angulaire afin de nouer des relations et une collaboration durables.

Qualité et service fiables en matière de sécurité

Nous pouvons ainsi réunir toutes les connaissances et compétences du marché dans nos produits, services et processus. Chaque demande obtient le soin et l'attention appropriés, en fonction des souhaits individuels du demandeur. Dans ce contexte, nous ne laissons rien au hasard. Conjointement avec le client et avec les partenaires. L'investissement dans les connaissances, les formations et les relations est la voie par excellence vers une qualité et un service fiables et constants en matière de sécurité, conformément à la réglementation internationale. Tout cela fait de CEPRO le leader mondial sur son marché.

Bien-être au travail

Dans le domaine de la sécurité et du bien-être au travail, nous ne visons rien d'autre que ce qu'il y a de mieux pour nos propres collaborateurs. Le sentiment de bien-être au travail dépend fortement de la manière dont on se sent épanoui et en sécurité sur son lieu de travail. Le fait que nos collaborateurs soient heureux au travail contribue à la santé et à la productivité, ce qui exerce à son tour une influence positive sur la satisfaction des clients.

CEPRO Sarl

217, Boulevard de la Liberté
59800 LILLE

Téléphone -Service commercial
+33 (0)3.20.57.37.66

Telefax - Service commercial
+33 (0)3.28.36.17.49

E-mail - Service commercial
info@cepro.fr

CEPRO[®]
LEADING IN WELDING SAFETY

www.cepro.eu

Version 19.02.FR